



DC İnverter U-match Serisi Yer Tavan Tipi Ünite Kullanma, Kurulum ve Kumanda Kılavuzu

MODEL:

Ünite	Dış Ünite
GTH09K3FI	GUHD09NK3FO
GTH12K3FI	GUHD12NK3FO
GTH18K3FI	GUHD18NK3FO
GTH24K3FI	GUHD24NK3FO
GTH30K3FI	GUHD30NK3FO
GTH36K3FI	GUHD36NK3FO
GTH42K3FI	GUHD42NK3FO
GTH48K3FI	GUHD48NK3FO
GTH36K3FI	GUHD36NM3FO
GTH42K3FI	GUHD42NM3FO
GTH48K3FI	GUHD78NM3FO
GTH60K3FI	GUHD60NM3FO

Ürünümüzü seçtiğiniz için teşekkür ederiz.

Doğru kullanım için Kullanma Kılavuzunu dikkatlice okuyunuz ve saklayınız.

Kılavuzun kaybolması durumunda satıcı firma ile iletişime geçebilir ya da

www.tlcklima.com adresinden elektronik versiyonunu indirebilirsiniz.

İçindekiler

1 Güvenlik Tedbirleri	4
2 Ünitelerin ve Ana Parçaların Anahatları	5
3 Kurulum Hazırlıkları	6
3.1 Standart Aksesuar Parçaları.....	6
3.2 Kurulum Yerinin Seçilmesi.....	7
3.3 Bağlantı Borusu Gereksinimi	8
3.4 Elektrik Gereksinimi.....	9
4 Ünitenin Kurulumu	11
4.1 İç Ünitenin Kurulumu	11
4.2 Dış Ünitenin Kurulumu.....	13
4.3 Bağlantı Borusunun Kurulumu.....	15
4.4 Vakum ve Gaz Kaçağı Kontrolü	18
4.5 Drenaj Borusunun Kurulumu	20
4.6 Elektrik Kablosu Tesisatı	22
5 Kumandaların Kurulumu	31
6 Test Çalıştırması.....	31
6.1 Deneme Çalıştırması ve Test	31
6.2 Çalışma Sıcaklığı Aralığı	33
7. Sorun Giderme ve Bakım	34
7.1 Sorun Giderme	34
7.2 Rutin Bakım.....	35
Kablosuz Uzaktan Kumanda YB1 FA.....	37-42

Güvenlik Tedbirleri

A UYARI!	Bu işaret, yanlış yapılması halinde ölüme veya kullanıcının ciddi şekilde yaralanmasına yol açabilecek prosedürleri belirtir.
A DİKKAT!	Bu işaret, yanlış yapılması halinde kullanıcıya zarar verebilecek veya eşyaya hasar getirebilecek prosedürleri belirtir.

A UYARI!	
(1).	Klimanın sorunsuz biçimde çalıştırılması için bu kurulum kılavuzunda belirtilen şekilde monte ediniz.
(2).	İç ve dış üniteyi standart parçalarımızda bulunan boru tesisatı ve kablo ile bağlayınız. Bu kurulum kılavuzu, standart parçalarımızda bulunan kurulum seti kullanılarak yapılan doğru bağlantıları açıklamaktadır.
(3).	Kurulum, yalnızca yetkili personel tarafından ve ulusal kablolama standartlarına uygun olarak yapılmalıdır.
(4).	Çalışma esnasında soğutucu gazın kaçak yapması halinde, alanı havalandırın. Soğutucu gazın alevle temasa geçmesi halinde, toksik gaz oluşur.
(5).	Tüm kurulum bitene kadar gücü açmayın.
(6).	Kurulum esnasında, kompresörü çalıştırmadan önce soğutucu gaz borusunun sıkıca bağlandığından emin olun. Kompresörü soğutucu gaz borusu 2 yollu vana ve 3 yollu vana açık iken düzgün bağlanmamış konumda çalıştırmayın. Bu soğutucu gaz devresinde kırılmaya ve hatta yaralanmaya neden olan anormal basınca yol açabilir.
(7).	Pompalama işlemi esnasında, soğutucu gaz borusunu çıkarmadan önce kompresörün kapatıldığından emin olun. 2 yollu vana ve 3 yollu vana açık iken kompresörün çalışması esnasında bağlantı borusunu çıkarmayın. Bu soğutucu gaz devresinde kırılmaya ve hatta yaralanmaya neden olan anormal basınca yol açabilir.
(8).	Klimayı monte ederken veya klimanın yerini değiştirirken, soğutucu gaz devresine girmek üzere belirtilen soğutucu gaz (R410A) dışındaki gazları karıştırmayın. Soğutucu gaz devresine hava veya diğer gazların girmesi halinde, devrenin içindeki basınç anormal derecede yüksek bir seviyeye yükselir ve kırılmaya, yaralanmaya vb. neden olur.
(9).	Bu cihaz, kendi güvenliklerinden sorumlu kişilerin gözetimi altında olmamaları veya cihazın kullanımı ile ilgili talimatlar verilmemiş olması durumunda (çocuklar dahil olmak üzere) fiziksel, algısal ya da zihinsel yetenekleri kısıtlı kişiler ile deneyimi ve bilgisi olmayan kişilerin kullanımı için uygun değildir.
(10).	Cihazla oynamaları için çocukların gözetim altında tutulmaları gerekir.
(11).	Besleme kablosu hasar gördüğü takdirde, bir tehlike yaratmamak için kabloyu imalatçı, onun servis acentesi veya bunun gibi kalifiye kişiler değiştirmelidir.

2 Ünitenin ve Ana Parçaların Anahatları

İç

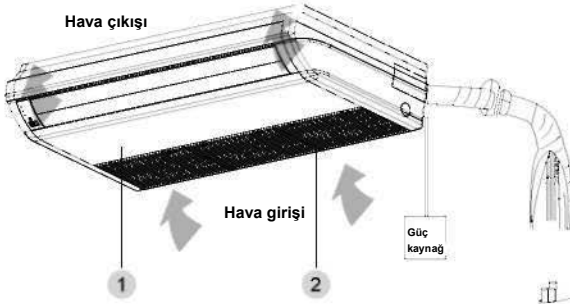

Dış

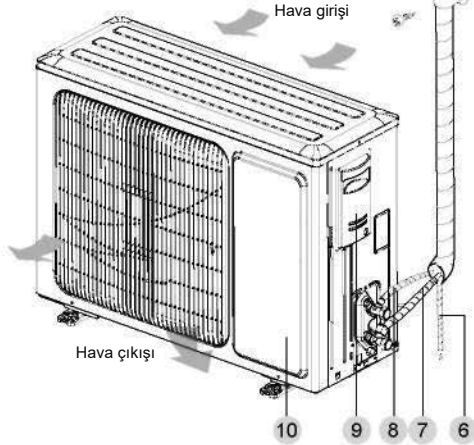

1. Kılavuz hava deliği
2. Hava filtresi
3. Kablolu kumanda
4. Kablosuz Kontrol Ünitesi
5. Yapışkanlı bant
6. Drenaj Borusu
7. Gaz Borusu
8. Likit Borusu
9. Büyük Tutamaç
10. Ön Levha

Şekil 1

Notlar:









- ① - Bu ünite için bağlantı borusu ve kanal kullanıcı tarafından hazırlanmalıdır.
- ② - Bu ünite, standart olarak dikdörtgen kanal ile donatılmıştır.

3 Kurulum Hazırlığı

3.1 Standart Aksesuar Parçaları

Aşağıda listelenen standart aksesuar parçaları temin edilmiştir ve gerektiği gibi kullanılmalıdır.

Tablo 1

İç Ünite Aksesuarları				
No.	Adı	Görünüm	Miktar	Kullanım
1	Pullu Somun		8	Kancayı cihazın kabinine sabitlemek için
2	Kablosuz kumanda + Pili		1+2	İç üniteyi kontrol etmek için
3	Yalıtım		1	Gaz borusunun izolasyonu için
4	Yalıtım		1	Likit borusunun izolasyonu için
5	Kurulum Kartonu		2	Drenaj borusunun izolasyonu için
6	Bağlayıcı		4	Süngerini bağlamak için
7	Somun		1	Gaz borusunu bağlamak için
8	Somun		1	Likit borusunu bağlamak için

Tablo 2

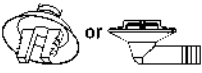
Dış Ünite Aksesuarları				
No.	Adı	Görünüm	Miktar	Kullanım
1	Drenaj Tapası		3	Kullanılmayan drenaj deliğini kapatmak için
2	Drenaj Konnektörü		1	Sert PVC drenaj borusuna bağlamak için

3.2 Kurulum konumunun seçimi

UYARI!
Ünite, ünitenin ağırlığına dayanabilecek ve güvenli biçimde sabitlenebileceği bir yere kurulmalıdır; aksi halde ünite devrilir veya düşer.
DİKKAT!
①. Yanıcı gaz kaçağı tehlikesi olan yere monte etmeyin.
②. Üniteyi ısı kaynağı, buhar veya yanıcı gaz yakınına monte etmeyin.
③. 10 yaş altındaki çocuklar üniteyi çalıştırmamalıdır.

Müşteri ile kurulum konumuna aşağıdaki gibi karar verin:

3.2.1 İç Ünite

1. Üniteyi, ağırlığını taşıyabilecek kadar güçlü bir yere monte edin.
2. Hava akımının odanın her köşesine ulaşması için ünitenin hava girişi ve çıkışı asla tıkalı olmamalıdır.
3. Ünite etrafında Şekil 2'de gerektiği gibi bir servis boşluğu bırakın.

◆ Zemin tipi

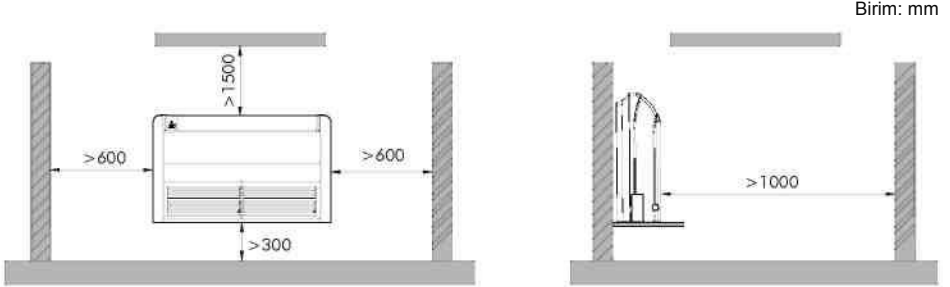

◆ Tavan tipi

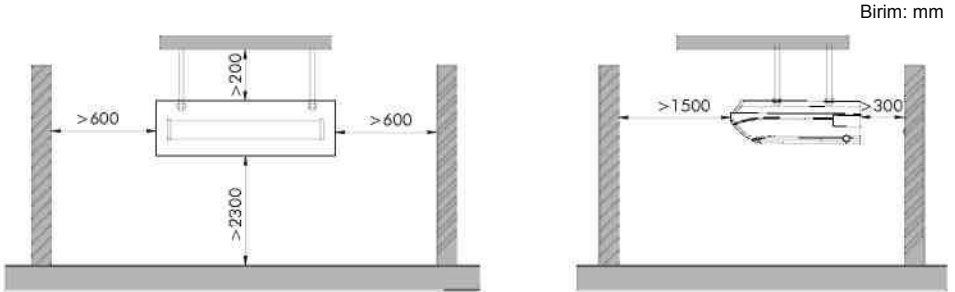

Şekil 2

4. Üniteyi drenaj borusunun kolaylıkla monte edilebileceği bir yere takın.
5. Üniteden tavana kadar olan aralık bakımın daha kolay yapılabilmesi için mümkün olduğunca fazla bırakılmalıdır.

3.2.2 Dış Ünite

⚠ UYARI!

- ① Üniteyi eğimi 5°'den fazla olmayan bir yere monte edin.
- ② Kurulum sırasında, dış ünitenin kuvvetli rüzgara maruz kalması durumuna karşı, güvenli bir şekilde sabitlenmelidir.

Mümkünse, ünitenin kurulumunu doğrudan güneş ışığı alan bir yere yapmayın. (Gerekirse, hava akışını engellemeyen bir gölgelik monte edin.)

- (1) Üniteyi mümkün olduğunca kirlenmeyeceği ve yağmurda ıslanmayacağı bir yere kurun.
- (2) Dış üniteyi, iç ünite ile bağlanması uygun bir yere monte edin.
- (3) Dış üniteyi yağuşma suyunun ısıtma işlemi sırasında serbestçe tahliye edilebileceği bir yere monte edin.
- (4) Ilık hava girişi yoluna hayvan veya bitki koymayın.
- (5) Klamanın ağırlığını göz önünde bulundurun ve titreşim ve gürültünün az olduğu bir yer seçin.
- (6) Dış üniteyi, ünitenin ağırlığını kaldıracak bir kapasiteye sahip olan ve mümkün olduğunca az gürültü ve titreşim üreten bir yere kurun.
- (7) Şekil 3'de gösterilen alanı sağlayın, böylece hava akışı engellenmemiş olur. Ayrıca verimli çalıştırma için çevredeki yapıların dört tanesinin üçünü açık bırakın.

Birimler: mm

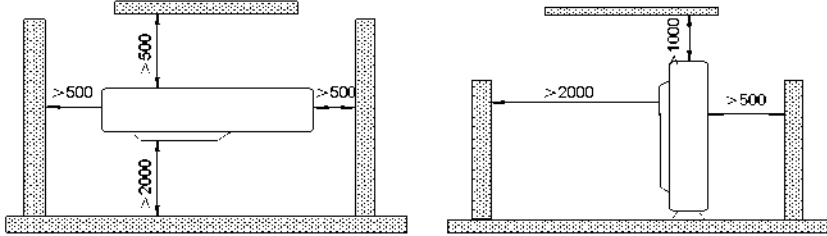

Şekil 3

3.3 Bağlantı Borusu Gereksinimi

A DİKKAT!

Bağlantı borusunun maksimum uzunluğu aşağıdaki tabloda listelenmiştir. Üniteleri mesafenin bağlantı borusunun maksimum uzunluğunu aşabileceği mesafelere yerleştirmeyin.

Tablo 3

Model	Uygun Borunun Boyutu (inç)		Maksimum Boru Uzunluğu (m)	İç Ünite ile Dış Ünite arasında Maksimum Yükseklik Farkı (m)	Drenaj borusu (Dış Çap × Duvar kalınlığı) (mm)
	Sıvı	Gaz			
GTH09K3FI GUHD09NK3FO	1/4	3/8	20	15	φ17×1,75
GTH12K3FI GUHD12NK3FO	1/4	3/8	20	15	φ17×1,75
GTH18K3FI GUHD18NK3FO	1/4	1/2	20	15	φ17×1,75
GTH24K3FI GUHD24NK3FO	3/8	5/8	30	15	φ17×1,75
GTH30K3FI GUHD30NK3FO	3/8	5/8	30	15	φ17×1,75
GTH36K3FI GUHD36NK3FO	3/8	5/8	30	15	φ17×1,75
GTH42K3FI GUHD42NK3FO	3/8	5/8	50	30	φ17×1,75
GTH48K3FI GUHD48NK3FO	3/8	5/8	50	30	φ17×1,75
GTH36K3FI GUHD36NM3FO	3/8	5/8	30	15	φ17×1,75
GTH42K3FI GUHD42NM3FO	3/8	5/8	50	30	φ17×1,75
GTH48K3FI GUHD48NM3FO	3/8	5/8	50	30	φ17×1,75
GTH60K3FI GUHD60NM3FO	3/8	3/4	50	30	φ17×1,75

- (1). Bağlantı borusu termal olarak düzgün izole edilmelidir.
- (2). Boru çeperi kalınlığı 0,5—1,0 mm arasında olmalıdır ve boru çeperi 6,0 MPa basınca dayanıklı olmalıdır. Bağlantı borusu ne kadar uzun ise soğutma ve ısıtma etkisi o kadar düşük gerçekleşir.
- (3). Boru çeperi kalınlığı 0,5—1,0 mm arasında olmalıdır ve boru çeperi 6,0 MPa basınca dayanıklı olmalıdır. Bağlantı borusu ne kadar uzun ise soğutma ve ısıtma etkisi o kadar düşük gerçekleşir.

3.4 Elektrik Gerekсинimi

Elektrik Kablosu Boyutu ve Sigorta Kapasitesi.

Tablo 4

İç Üniteler	Güç Kaynağı	Sigorta Kapasitesi	Devre Kesici Kapasitesi	Min. Güç Kaynağı Kablosu
	V/Ph/Hz	A	A	mm ²
09K-60K	220-240V~ 50Hz	5	6	1,0

Tablo 5

Model	Güç Kaynağı	Hava Anahtarının Kapasitesi (A)	Güç Kablosu ile Toprak hattının asgari kesit alanı (mm ²)
GUHD09NK3FO	220-240V ~ 50Hz	13	1,5
GUHD12NK3FO		13	1,5
GUHD18NK3FO		16	1,5
GUHD24NK3FO		20	2,5
GUHD30NK3FO		20	2,5
GUHD36NK3FO		25	2,5
GUHD42NK3FO		25	2,5
GUHD48NK3FO		40	6,0
GUHD36NM3FO	380-415V 3N ~ 50Hz	10	1,5
GUHD42NM3FO		10	1,5
GUHD48NM3FO		16	1,5
GUHD60NM3FO		16	1,5

Notlar:

- ①. Sigorta ana panoda yer almaktadır.
- ②. Kesme cihazını ünitenin yakınındaki tüm kutuplarda en az 3 mm'lik temas boşluğu ile bağlayın (Hem iç ünite hem de dış ünite). Cihaz, prize erişebileceği bir yerde konumlandırılmalıdır.
- ③. Yukarıdaki tabloda belirtilen devre kesici ile güç kablosunun özellikleri ünitenin maksimum gücüne (maksimum amp.) dayalı olarak belirlenmiştir.
- ④. Yukarıdaki tabloda listelenen güç kablosunun özellikleri, 40°C'de kullanılan ve 90°C'ye dirençli kablo kanalı ile korunan çok telli bakır kabloya uygulanır (PE yalıtılmış kablo ve PVC kablo ceketinden oluşan YJV bakır kablo gibi) (bkz. IEC 60364-5-52). Çalışma koşulu değişirse, bunlar ilgili ulusal standarda göre modifiye edilmelidir.
- ⑤. Yukarıdaki tabloda listelenen devre kesicinin özellikleri 40 °C'deki çalışma sıcaklığına sahip devre kesiciler için geçerlidir. Çalışma koşulu değişirse, bunlar ilgili ulusal standarda göre modifiye edilmelidir.
- ⑥. En fazla uzunluk 50 m olmak üzere, iç ile dış ünite arasındaki iletişim kabloları olarak 0,75 mm² uzunluğunda iki parça güç kablosu alın. Gerçek kurulum koşullarına göre uygun kablo uzunluğunu seçin. İletişim kabloları birlikte bükülemez. Ünite için (≥30K), 8m uzunluğunda iletişim kablosu kurulması önerilmektedir.
- ⑦. En fazla uzunluk 30m olmak üzere, kablolu kumanda ile iç ünite arasındaki iletişim kabloları olarak 0,75mm² uzunluğunda iki parça güç kablosu alın. Gerçek kurulum koşullarına göre uygun kablo uzunluğunu seçin. İletişim kabloları birlikte bükülemez. 8 m uzunluğunda iletişim kablosu kullanılması önerilir.
- ⑧. İletişim kablosunun kablo kesiti 0.75mm²'den az olmamalıdır. İletişim kablosu olarak 0,75mm² güç kablosu alınması önerilir.

4 Ünitenin Kurulumu

4.1 İç ünitenin kurulumu

4.1.1 İç ünitenin boyutları

UYARI!

1. İç üniteyi, ana ünitenin en az beş katı ağırlıktaki yüke dayanabilecek ve ses veya titreşimi büyültmeyecek bir yere kurun.
2. Kurulum konumu yeterince güçlü değilse, iç ünite düşebilir ve yaralanmalara neden olabilir.
3. İşin yalnızca panel çerçeve ile yapılması durumunda, ünitenin gevşemesi riski vardır. Lütfen dikkat ediniz.

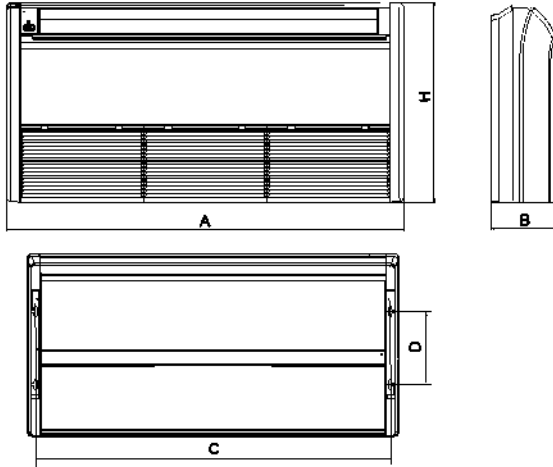

Şekil 4

Tablo 6

Model	A	B	C	D	Y
GTH09K3FI	1220	225	1158	280	700
GTH12K3FI					
GTH18K3FI					
GTH24K3FI					
GTH30K3FI	1420	245	1354	280	700
GTH36K3FI					
GTH42K3FI					
GTH48K3FI	1700	245	1634	280	700
GTH60K3FI					

4.1.2 İç Ünitenin Kurulumu için Hazırlık

- (1). Hava girişi ızgarasını ve vida kapağını açın ve vidaları sökün.
- (2). Belirtilen 3 yerdaki tırnakları serbest bırakın.
- (3). Merkezi kancayı serbest bırakın ve ön paneli çıkarın.
- (4). Belirtilen 2 ya da 3 yerdaki tırnakları serbest bırakın ve elektrikli parça kapağını çıkarın.

4.1.3 İç Ünitenin Kurulumu

- (1). Kağıt şablon ile askının yerini belirleyin ve ardından kağıt şablonu çıkarın.

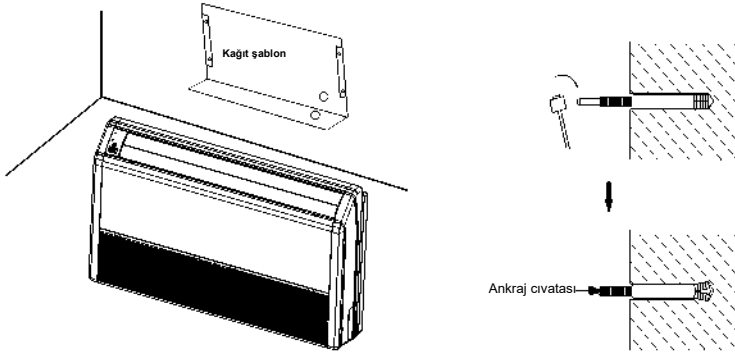

Şekil 5

- (2). Ankraj civatalarını delinen deliklere takın ve bir çekiç ile dübelleri tamamen ankraj civatalarının içine sokun.
- (3). Sağ ve sol panelleri çıkarın.
- (4). Askı civatasını iç ünitenin tokasının içine koyun ve iç ünitenin hareket etmesini önlemek için askı vidalarını sıkın.
- (5). Sağ ve sol yan panelleri yerine takın ve sıkın.

◆ Zemin tipi

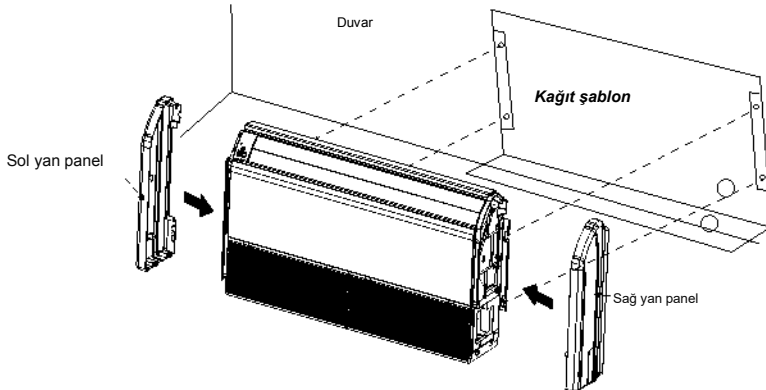

Şekil 6

◆ Tavan tipi

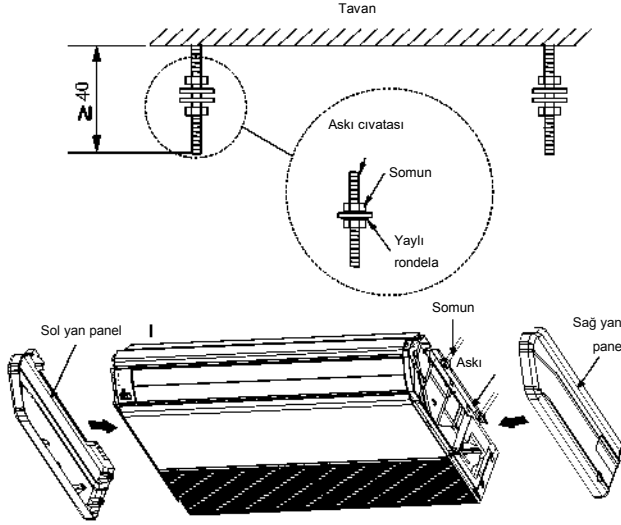

Şekil 7

- (6). Ünitenin yüksekliğini, drenaj borusu eğiminin drenajın çok daha sorunsuz akacağı şekilde haffçe aşağı doğru olacağı biçimde ayarlayın.

4.1.4 Teraziye alma

Aşağıda gösterildiği gibi, yataylığından emin olmak için iç ünite kurulum sonrası su terazisi ile kontrol edilmelidir.

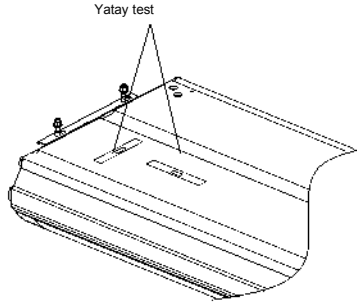

Şekil 8

4.2 Dış ünitenin montajı

UYARI!

①. Üniteyi eğimi 5°den fazla olmayan bir yere monte edin.

②. Kurulum sırasında, dış ünitenin kuvvetli rüzgara maruz kalması durumuna karşı, güvenli bir şekilde sabitlenmelidir.

4.2.1 Dış ünite boyutları

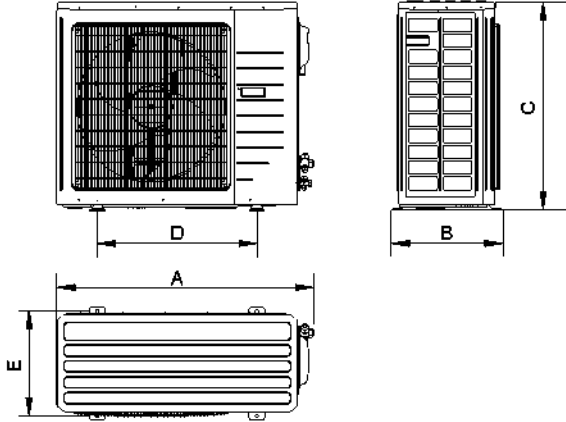

Şek.9

Tablo 7

Birim: mm

Parça Model	A	B	C	D	E
GUHD09NK3FO	848	320	540	540	286
GUHD12NK3FO					
GUHD18NK3FO	955	396	700	560	360
GUHD24NK3FO	980	427	790	610	395
GUHD30NK3FO					
GUHD36NK3FO	1107	440	1100	631	400
GUHD36NM3FO					
GUHD42NM3FO	958	412	1349	572	376
GUHD42NK3FO					
GUHD48NK3FO					
GUHD48NM3FO					
GUHD60NM3FO	1085	427	1365	620	395

4.2.2 Dış Ünitenin Yoğuşma Suyu Tahliyesi (Yalnızca ısıtma pompası ünitesi içindir) (Şek.10)

(1). Isıtma işlemi sırasında yoğuşma suyunun tahliye edilmesi amacıyla dış ünite için bir drenaj borusunun monte edilmesi gereklidir. (yalnızca ısı pompası ünitesi için)

(2). Drenaj pompası monte edilirken, drenaj borusu montaj deliğinden başka tüm diğer delikler su sızıntısından kaçınmak için tıkanmalıdır (yalnızca ısı pompası ünitesi için).

(3). Kurulum Yöntemi: Boru ek yerini ünitenin taban plakasında yer alan $\phi 25$ 'lik deliğe yerleştirin ve ardından drenaj borusunu, boru ek yerine bağlayın.

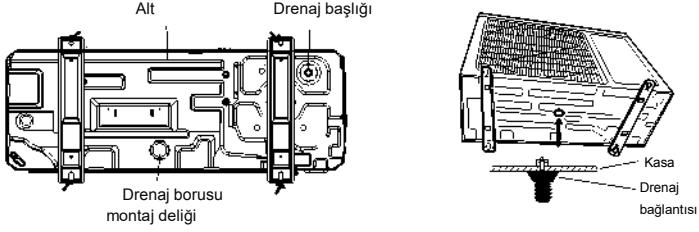

Şekil 10

4.3 Bağlantı Borusunun Kurulumu

4.3.1 Genişletme İşlemi

- (1). Bağlantı borusunu boru kesici ile kesin ve çapakları çıkarın.
- (2). Kesilen parçaların boruya girmesini önlemek için boruyu aşağıya doğru tutun.
- (3). Dış ünitenin durdurma vanasındaki ve iç ünitenin aksesuar torbasındaki havşalı somunları çıkarın, ardından bunları bağlantı borusuna yerleştirin ve bunun ardından bir havşa aleti ile bağlantı borusunu genişletin.
- (4). Havşalı parçanın eşit şekilde yayıldığını ve hiçbir çatlama olmadığını kontrol edin (bkz. Şek. 11).

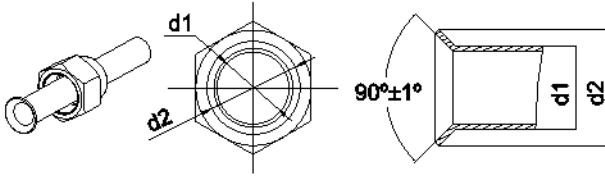

Şekil 11

4.3.2 Boruların Bükülmesi

- (1). Borular ellerinizle şekillenir. Daraltmamak için dikkatli olun.

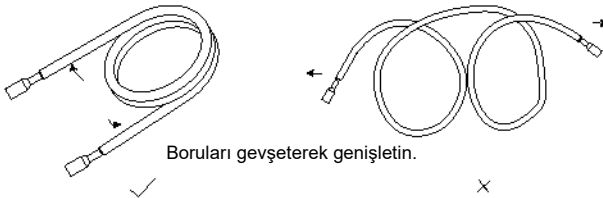

Şekil 12

- (2). Boruları 90°den fazla açıyla bükmeyin.
- (3). Boruların tekrar bükülmesi veya esnetilmesi halinde, malzeme sertleşir ve bu da daha sonra bükülmelerini ve esnetilmelerini zorlaştırır. Boruyu üç kereden daha fazla bükmeyin ya da esnetmeyin.
- (4). Boruyu bükerken, olduğu şekilde bükmeyin.

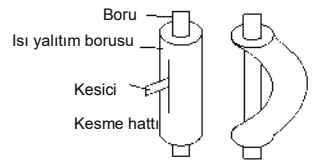

Şekil 13

Boru çöker. Bu durumda, ısı yalıtım borusunu Şekil 13'de gösterildiği gibi keskin bir kesici ile kesin ve boru açığa çıktıktan sonra kıvrın.

Boruyu istediğiniz kadar büküldükten sonra ısı yalıtım borusunu boruya geri yerleştirdiğinizden emin olun ve bantla sabitleyin.

A DİKKAT!

- ①. Borunun kırılmasını önlemek için keskin bükmelerden kaçınin. Boruyu 150 mm veya daha büyük bir eğrilik yarıçapı ile bükün.
- ②. Boru aynı yerden tekrar eğilirse kırılır.

4.3.3 İç Ünite Tarafına Borunun Bağlanması Kapakları ve tapaları borulardan ayırın.

A DİKKAT!

- ①. Boruyu iç ünitenin bağlantı noktasına doğru uyguladığınızdan emin olun. Merkezleme yanlış ise havşalı somun düzgün sıkılamaz. Havşalı somun dönmeye zorlanırsa, dişler zarar görür.
- ②. Toz ve kirlerin boru sistemine girmesini önlemek için bağlantı borusu bağlanıncaya kadar havşalı somunu çıkarmayın.

Boruyu üniteye bağlarken veya üniteden çıkarırken, hem somun anahtarı hem de tork anahtarı kullanın. (Şekil 14)

Bağlarken, havşalı somunun hem iç hem de dış kısmına soğutucu yağ sürün, elle vidalayıp somun anahtarı ile sıkıştırın.

Sıkışıp sıkışmadığını kontrol etmek için Tablo 10' e başvurun (çok sıkı olması somunu bozabilir ve sızıntıya yol açabilir).

Gaz sızıntısı olup olmadığını görmek için bağlantı borusunu inceleyin, sonra da şekil 15' te gösterilen ısı yalıtım işlemini uygulayın.

Gaz borusunun birleşme yerini yalıtımk için orta boyutlu bir sünger kullanın.

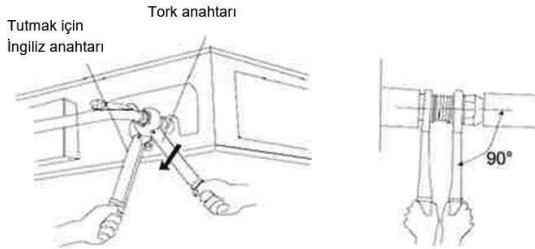

Şekil 14

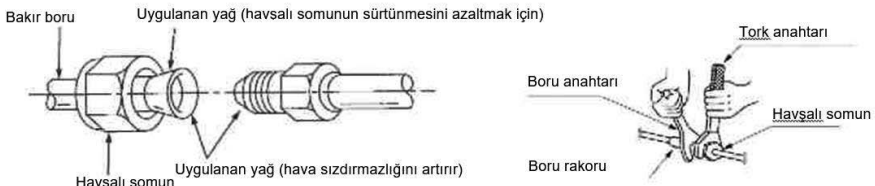

Şekil 15

Tablo 8 Havşalı somun sıkma torku

Boru Çapı	Sıkıştırma Torku
1/4" (İnç)	15-30 (Nm)
3/8" (İnç)	35-40 (Nm)
5/8" (İnç)	60-65 (Nm)
1/2" (İnç)	45-50 (Nm)
3/4" (İnç)	70-75 (Nm)
7/8" (İnç)	80-85 (Nm)

A DİKKAT!

Gaz borusunu, likit borusunu tam olarak bağladıktan sonra bağlayın.

4.3.4 Dış Ünite Tarafındaki Borunun Bağlanması

Dış ünite vanâ konnektöründeki bağlantı borusunun havşalı somununu sıkın. Sıkma yöntemi iç tarafla aynıdır.

4.3.5 Gaz Kaçağı için Boru Bağlantılarının Kontrolü

İç ve dış ünite tarafında, borular bağlandıığında, bir gaz detektörü ile hata yapmadan ek yerlerinde gaz kaçağı olup olmadığını kontrol edin.

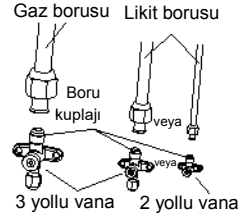

Şekil 16

4.3.6 Boru Ek Yerlerinde Isı Yalıtımı (Yalnızca İç Ünite) Boruların bağlandığı yere birleştirici ısı yalıtımı uygulayın (büyük ve küçük).

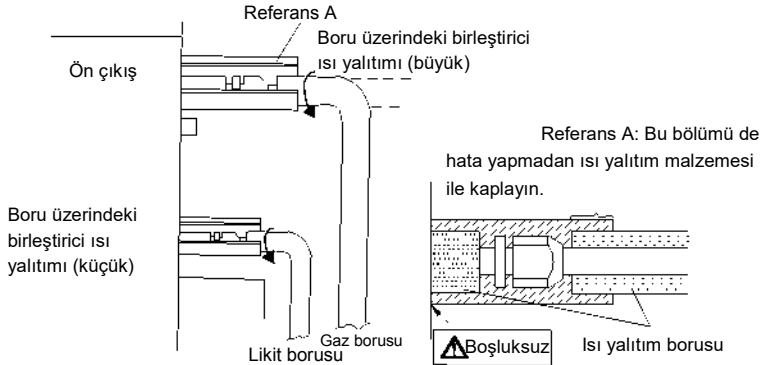

Şekil 17

4.3.7 Borusu ve Drenaj Borusu

Dış ünitenin iç üniteden daha alt bir seviyeye kurulması durumunda (Bkz. Şek. 18)

- (1). Drenaj borusu yerin üstünde olmalıdır ve borunun ucu suyun içine batmamalıdır. Tüm borular mesnetlerle ile duvara ankre edilmelidir.
- (2). Boruların yapıştırılması alttan üste doğru olmalıdır.
- (3). Tüm borular bantla bir araya yapıştırılır ve mesnetler ile duvara ankre edilir.

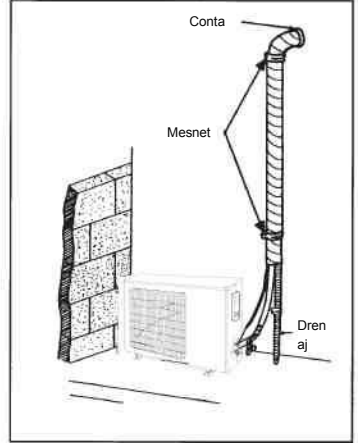

Şekil 18

Dış ünitenin iç üniteden daha yüksek bir seviyeye kurulması durumunda

- (1). Yapıştırma alttan üste doğru yapılmalıdır.
- (2). Tüm borular birlikte bağlanır ve yapıştırılır ve suyun odaya akmasını önlemek için de kaparla engellenmelidir (Bkz. Şek. 19).
- (3). Tüm boruları mesnetler ile duvara ankre edin.

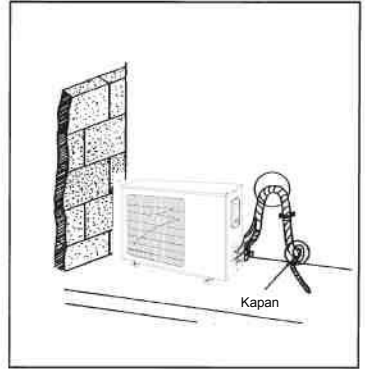

Şekil 19

4.4 Vakum ve Gaz Kaçak Kontrolü

A DİKKAT!

Soğutucu gaz bulunan havayı boşaltmayın, montajı vakumlamak için bir vakum pompası kullanın! Havanın boşaltılması için dış üniteye ekstra soğutucu gaz yoktur!

4.4.1 Vakum

- (1). Likit vanası, gaz vanası ve bakım ağzının kapaklarını çıkartın.
- (2). Manifold vanası düzeneğinin alçak basınç tarafındaki hortumu ünitenin gaz vanasının bakım ağzına bağlayın ve bu arada gaz ve likit vanaları, soğutucu gaz kaçağı durumuna karşı kapalı kalmalıdır.
- (3). Boşaltma için kullanılan hortumu vakum pompasına bağlayın.
- (4). Manifold vanası düzeneğinin alçak basınç tarafındaki anahtarı açın ve vakum pompasını çalıştırın.

Bu arada, manifold vanası düzeneğinin yüksek basınç tarafındaki anahtar kapalı tutulmalıdır, aksi halde boşaltma gerçekleştirilmez.

- (5). Boşaltma süresi ünitenin kapasitesine bağlıdır, 09K/12K üniteler için 15 dakika ve 18K üniteler için 20 dakika, 24/30/36K üniteler için 30 dakika ve 42/48/60 üniteler için 45 dakikadır. Manifold vanası düzeneğinin alçak basınç tarafındaki basınç ölçerde -1,0MPa (-75cmHg) değerinin gösterilip gösterilmediğini kontrol edin; gösterilmiyorsa bu bir yerde kaçak olduğunu gösterir. Ardından, anahtarı tamamen kapatın ve vakum pompasını durdurun.
- (6). Sistem basıncının değişmeden kalabildiğini görmek için bir süre bekleyin, 18K'dan düşük üniteler için 3 dakika, 18K-24K üniteler için 5 dakika ve 42K'dan fazla üniteler için 10 dakikadır. Bu süre zarfında, alçak basınç tarafındaki basınç ölçerdeki okuma 0,005 MPa'dan (0,38cmHg) daha büyük olamaz.
- (7). Likit vanasını yavaşça açın ve bağlantı borusunun iç ve dış basıncı dengelemek için bir miktar soğutucu gazın bağlantı borusuna akmasını sağlayın, böylece hortum çıkarılırken bağlantı borusuna hava girmez. Yalnızca manifold vanası düzeneği kaldırıldıktan sonra gaz ve likit vanasının tamamen açılabilceğini unutmayın.
- (8). Likit vanası, gaz vanası ve bakım ağzının kapaklarını geri takın.

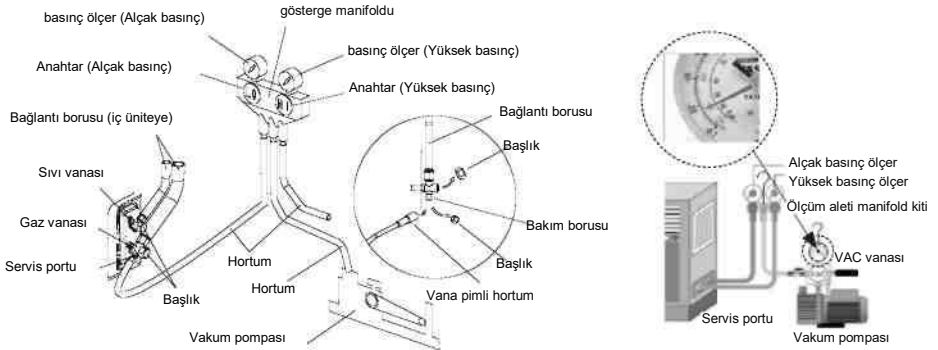

Şekil 20

Not: Büyük boyutlu ünitelerde hem gaz vanası hem de likit vanası için servis portu vardır. Tahliye sırasında, tahliye hızını artırmak için manifold vanası düzeneğinin iki hortumu iki servis portuna bağlanabilir.

4.4.2 Ek Dolu Tahliye hızını artırmak için buz portları

4.4.2 Ek Dolu

5 m boru uzunluğu için uygun olan soğutucu gaz fabrikada 09~42K dış üniteye doldurulur; 48~60K dış ünite için ise 7,5 m boru uzunluğu için soğutucu gaz doldurulur.

09~42k ünitenin borularının 7,5 m'den uzun olması ya da 48~60k ünitenin 9,5 m'den fazla olması halinde, ek dolu gereklidir.

Ek miktar için, bkz. Tablo 9.

Tablo 9

Öge	Model	Standart Boru Uzunluğu	Gereksiz Dolu Boru Uzunluğu	Ekstra Boru için Ek Soğutucu Miktarı
	09~18K	5m	$\geq 7,5m$	30 g/m
	24~42K	5m	$\geq 7,5m$	60 g/m
	48~60K	7,5m	$\geq 9,5m$	60 g/m

İç ünite ile dış ünite arasındaki yükseklik farkı 10 metreden daha büyük olduğunda, her 6 metre için bir yağ dirseği kullanılmalıdır.

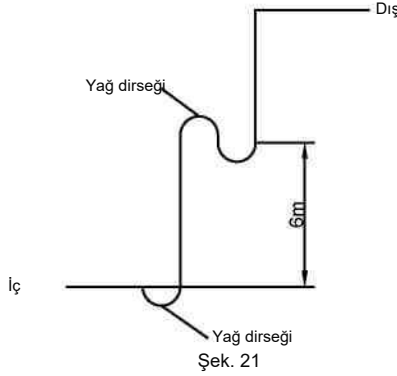

4.5 Drenaj Borusunun Kurulumu

4.5.1 Boru Döşemesi Sırasında Önlemler

- (1). Borunun içinde hava kalmaması için boru tesisatını mümkün olduğunca kısa tutun ve aşağı doğru en az 1/100 eğim verin.
- (2). Boru boyutunu bağlantı borusuna eşit ya da ondan daha büyük tutun.
- (3). Drenaj borularını gösterildiği gibi takın ve yoğuşmaya karşı gerekli tedbirleri alın. Boru tesisatının uygunsuz biçimde askıya alınması sızıntılara ve odada bulunan eşyaların ıslanmasına neden olabilir.

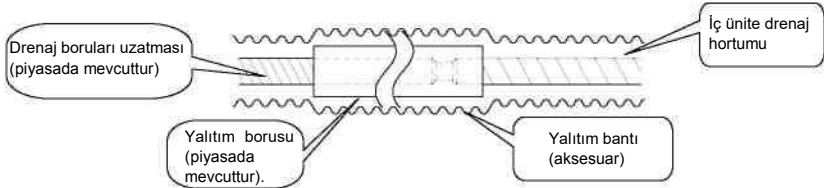

Şek.22

(4) Drenaj hortumunu bağlayın (Şek. 23)

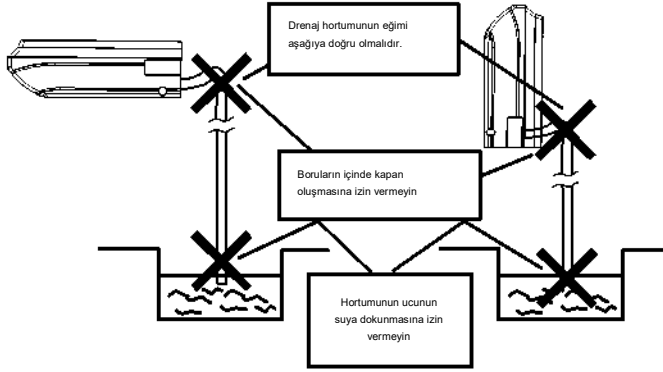

Şekil 23

4.5.2 Drenaj Borularının Kurulması

- (1). Drenaj hortumunun konumunu belirlemek için aşağıdaki işlemleri gerçekleştirin.
- (2). Drenaj borusunu ünitenin drenaj çıkışına yerleştirin ve ardından kelepçeyi bant ile sıkılaştırın. (Şekil 24)
- (3). Drenaj borusu uzatmasını drenaj borusuna yerleştirin ve ardından kelepçeyi bant ile sıkılaştırın.

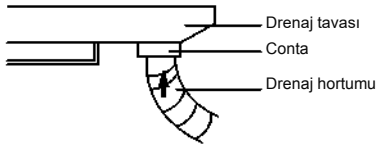

Şekil 24

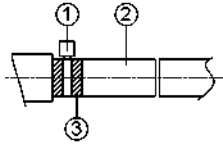

Şekil 25

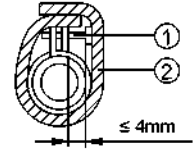

Şekil 26

Vida başı ile hortum mesafesi 4 mm'den daha az olana kadar, kelepçeyi sıkın (Şek. 25).

①- Metal kelepçe ②- Drenaj hortumu ③- Gri bant

Isı yalıtım süngeri kullanarak boru kelepçesini ve drenaj borusunu yalıtın (Şek. 26).

①- Metal kelepçe ②- Yalıtım süngeri

- (4). Drenaj hortumunun uzatılması gerektiğinde, piyasada bulunan bir uzatma hortumu edinin.
- (5). Yerel drenaj hortumunu bağladıktan sonra, ısı yalıtım borusunun yarıklarını bantlayın.
- (6). Drenaj hortumunu yerel drenaj borusuna bağlayın. Kendi arasında bağlanan kabloyu boru ile aynı yöne konumlandırın.

4.5.3 Drenaj Hortumunun Bağlanması

- (1). Yerel borulara uzatmaya yardımcı boru bağlayın.
- (2). Kurulum çizimlerde gösterildiği gibi drenaj borusu bağlantı noktasında yerel bir boru hazırlayın. Not: Aşağıdaki şemada gösterildiği gibi drenaj hortumunu aşağı doğru eğimli doğrultuda yerleştirin.

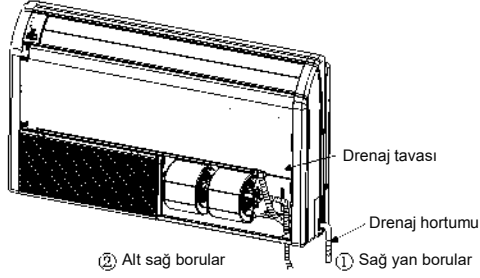

Şekil 27

4.5.4 Drenaj Borularının Testi

- (1) Boru tesisatı işlemleri tamamlandıktan sonra, suyun düzgün bir şekilde tahliye edildiğini kontrol edin.
- (2) Suyun drenaj hortumundan sorunsuzca akıp akmadığını kontrol etmek için resimde gösterildiği gibi, drenaj tavasına su dökün.

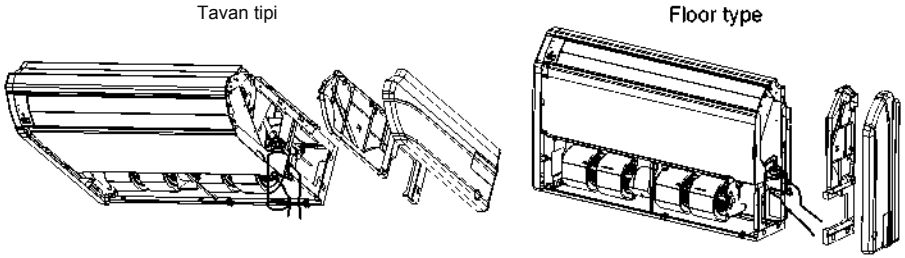

Şekil 28

4.6 Elektrik Kabloları

4.6.1 Kablolama

A UYARI!

- ①. Klemenslerin kapaklarını açmadan önce, tüm besleme devreleri kesilmelidir.
- ②. Ünitenin nominal gerilimi Tablo 4 ve Tablo 5'deki gibi gösterilmektedir.
- ③. Açmadan önce, gerilimin 198~264V aralığında (tek fazlı üniteler) veya 342~457V aralığında (üç fazlı üniteler) olduğunu doğrulayın.
- ④. Her zaman özel bir branşman devresi kullanın ve klimaya güç beslemesi için özel bir paratoner kullanın.
- ⑤. Klimanın kapasitesine uygun özel bir branşman devre kesicisi ile priz kullanın.
- ⑥. Özel branşman devre kesicisi kalıcı kablolarla monte edilir. Her zaman kabloların her kutbunu attirabilecek ve her kutbu kontaktları arasında en az 3mm yalıtım mesafesi bulunan bir devre kullanın.
- ⑦. Kablolama işini standartlara uygun şekilde yürütün böylece klima güvenli ve olumlu bir şekilde çalıştırılabilir.

İlgili yasa ve yönetmelikler ve elektrik şirketi standartlar uyarınca bir sızıntıya özel branşman devre kesicisi kurun.

A DİKKAT!

1. Güç kaynağı kapasitesi klima akımı ve diğer elektrikli cihazların akımının toplamı olmalıdır. Akım sözleşme kapasitesi yetersiz olduğunda, sözleşme kapasitesini değiştiriniz.
2. Gerilim düşük ve klimayı çalıştırmak zor olduğunda, gerilimi yükseltmek için elektrik şirketinize başvurun.

4.6.2 Elektrik Kablolamaları

- (1). Tek telli temel kablolama için (Şek. 29)
 - 1). Telin ucunu bir tel kesici veya tel kesme pensesi ile kesin, ardından yalıtım malzemesini yaklaşık 25 mm (15/16") sıyırın.
 - 2). Bir tornavida kullanarak terminal panosu üzerindeki terminal vidasını sökün.
 - 3). Pense kullanarak terminal vidası için uygun bir ilmek oluşturmak üzere tek telli kabloyu bükün.
 - 4). İlmekli tele düzgün bir şekil verin, terminal panosuna yerleştirin ve bir tornavida kullanarak terminal vidası ile güvenli bir şekilde sıkın.
- (2). Kısmi iletken kablo için (Şek. 29)
 - 1). Telin ucunu bir tel kesici veya tel kesme pensesi ile kesin, ardından yalıtım malzemesini yaklaşık 10 mm (3/8") sıyırın.
 - 2). Bir tornavida kullanarak terminal panosu üzerindeki terminal vidasını sökün.
 - 3). Yuvarlak terminal bağlayıcıyı veya pense kullanarak, her sıyrılmış kablo ucuna güvenli bir şekilde yuvarlak terminal kelepçeleysin.
 - 4). Yuvarlak terminal kablosunu konumlandırın ve terminal vidasını bir tornavida ile değiştirin ve sıkın (Şek. 30).

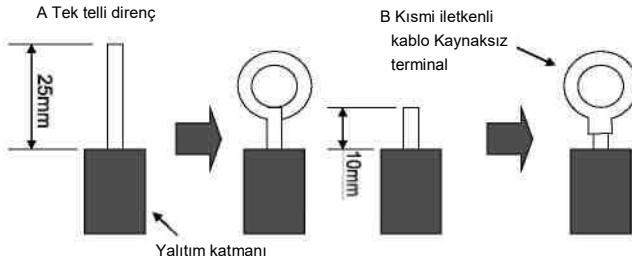

Şekil 29

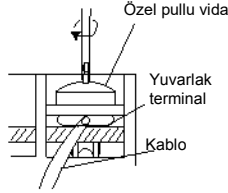
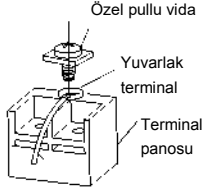

Şekil 30

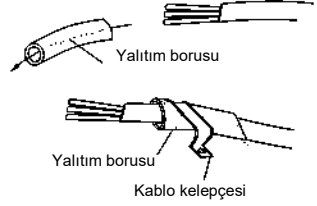

Şekil 31

(3). Bağlantı kablosu ile güç kablosunun kablo kelepçesi ile sabitlenmesi

Bağlantı kablosu ile güç kablosunu yalıtım borusundan geçirdikten sonra, bir kablo kelepçesi ile sabitleyin (Şek. 31).

A UYARI!

- ①. Çalıştırmaya başlamadan önce, iç ünite ve dış üniteye güç beslenmediğinden emin olun.
- ②. Klemens numaraları ve bağlantı kablosu renklerini iç ünite tarafı ile eşleştirin.
- ③. Hatalı kablolama elektrikli parçaların yanmasına neden olabilir.
- ④. Bağlantı kablolarını klemense sıkıca bağlayın. Kusurlu montaj yangına neden olabilir.
- ⑤. Bağlantı kablosunun dış kaplamasını her zaman kablo kelepçeleri ile sabitleyin. (Yalıtım malzemesi kenetli değilse, elektrik kaçağı meydana gelebilir.)
- ⑥. Toprak telini her zaman bağlayın.

(4). İç ve dış üniteler arasındaki elektrik kabloları Tek fazlı üniteler (09K~30K)

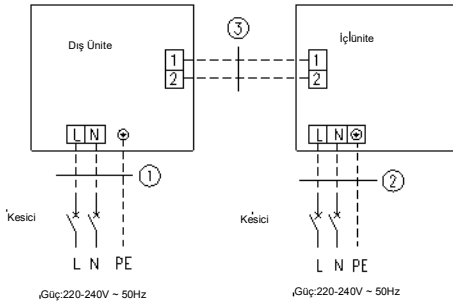

GUHD09NK3FO+GTH09K3FI
GUHD12NK3FO+GTH12K3FI
GUHD18NK3FO+GTH18K3FI
①. Güç kablosu 3×1,5mm ² (H07RN-F)
②. Güç kablosu 3×1,0mm ² (H05RN-F)
③. İletişim Kabloları 2×0,75mm ² (H05RN-F)

GUHD24NK3FO+GTH24K3FI
GUHD30NK3FO+GTH30K3FI
①. Güç kablosu 3×2,5mm ² (H07RN-F)
②. Güç kablosu 3×1,0mm ² (H05RN-F)
③. İletişim Kabloları 2×0,75mm ² (H05RN-F)

TLC KLİMA SERVİS FORMU

SERVİS FORMUNUZ OLMADIĞINDA
KULLANABİLİRSİNİZ. BU FORMU
DOLDURDUKTAN SONRA CEP
TELEFONUNUZDAN FOTOĞRAF
ÇEKİNİZ VE ASLINI MÜŞTERİMİZE
BIRAKINIZ.



TLC-SF

REV NO: 000

TLC KLİMA SERVİS FORMU

MÜŞTERİ / SON KULLANICI BİLGİLERİ		SERVİS BİLGİLERİ		SERVİS KODU					
Firma Ünvanı/Yetkili Adı Soyadı	Ünvanı								
Telefon	Telefon	0							
E-Posta Adresi	Y. Satıcı Adı	@							
İlçe - İl	Fatura Trh / No	/ 2 0		-					
Müşteri Adresi	Sistem Kayıt No								
Müşteri Başvuru Tarihi	İşin Yapılış Tarihi	Saat	/	2 0	Saat				
/	/	0	/	0	:				
i.Ü. Modeli	i.Ü. BARKODUNU BU KISMA YAPIŞTIRINIZ. BARKOD YOK İSE SOLDAKİ ALANI DOLDURUNUZ								
i.Ü.Seri No	i.Ü. BARKODUNU BU KISMA YAPIŞTIRINIZ. BARKOD YOK İSE SOLDAKİ ALANI DOLDURUNUZ								
D.Ü. Modeli									
D.Ü Seri No									
i.Ü-D.Ü Yükseklik (Kod) Farkı	mt	Ek Soğutulan Miktar	kg	Cihazın Yeri (Adresi):					
MONTAJ SONRASI KONTROL LİSTESİ		Evet	Hayır	MONTAJ SONRASI KONTROL LİSTESİ					
Ara tesisatlarda ezilme yok; tesisat sorunsuz.				Serbest emiş yapan kanallı klimalar yok.					
Ara tesisat izolasyonlarında yırtılma yok.				Sisteme bağlı elektrik sigortalarında ve malzemelerinde problem yok.					
Ara tesisat dekoratif banita sarıdır.				Topraklama hattı var ve cihazlara bağlı.					
Kumanda Kullanımınırnı kullanıcılar biliyor.				Ara tesisat bakır boru çapları uygundur.					
Dış ünitelerde kauçuk alaşımı titreşim tekozları sağlam.				İç-Dış Ünite kapakları kapatılmıştır.					
İç ve Dış ünite için hava akışına engel yok.				İç-Dış Ünite Klimaların kapasitesi yeterlidir.					
ÇALIŞMA KOŞULLARI VE PERFORMANS ÖLÇÜMLERİ									
ÇALIŞMA GERİLİMİ		İLK KALKIŞ / ÇALIŞMA AKIMI		BASINÇ - SICAKLIK DEĞERLERİ		ŞEBEKE - TESİSAT BİLGİLERİ			
R-N	V	R	/	A	Alçak Basınç	PSI	Besleme Kablo Kesiti	x	mm ²
R-S	V	S	/	A	Yüksek Basınç	PSI	Besleme Tesisat Uzunluk		m
S-T	V	T	/	A	İç Ünite Emiş Sıcaklığı	(°C)	Ara Tesisat Kablo Kesiti	x	mm ²
T-R	V	R	/	A	İç Ünite Üfleme Sıcaklığı	(°C)	Ara Tesisat Uzunluk		m
N- TOPRAK	V	T	/	A	Dış Hava Sıcaklığı	(°C)	Klima Otomatik Sigortası Akım Değeri		Amp
Soğutma √		Isıtma √		DİĞER ÖLÇÜMLER:		Gecikmesiz			

AŞAĞIDAKİ YAZIYI LÜTFEN DİKKATLE OKUYUNUZ.

Sayın Müşterimiz,

1. Ürünlerimizi kullanmaya başlarken ya da kullanırken cihazla birlikte verilen garanti belgesini ve kullanım kılavuzunu dikkatlice okuyunuz. Ürünün montaj ve kullanım kılavuzunda yer alan hususlara aykırı kullanılması, kullanım hataları ve cihazın standart kullanım şartları/amaçları haricinde kullanılması halinde ürün garanti kapsamı dışında kalacaktır. Ürünlerimizin kullanım kılavuzuna ulaşamadığınızda www.tlcklima.com adresini ziyaret ediniz veya +90 216 474 85 00 telefon numarasını arayınız. İlgili kişiden kullanım kılavuzunu isteyiniz.
2. Cihazınızı mutlaka yetkili servise montajı yaptırınız ve devreye aldırınız. Yetkili Servis dışında yapılan müdahaleler de sisteminiz garanti kapsamı dışında kalacaktır.
3. Cihaza hizmet veren Yetkili Servisimiz TLC KLİMA A.Ş. servisi olduğu yazılı yaka kartı kimliği ve kıyafetleriyle hizmet verecektir. Aksi durumda hizmet verilmeyiniz. Kimlik kartı olmayan şahısların vereceği hizmet ve sonucunda meydana gelen problemler garanti kapsamında olmayacağı gibi TLC KLİMA A.Ş. hiçbir sorumluluğu kabul etmez.
4. Cihazınızı teslim alırken garanti belgesini satıcı firmaya veya yetkili servisimize onaylatınız. Garanti Belgesini Satıcı firmadan veya Yetkili Servisten mutlaka isteyiniz. İleri ki süreçte kanuni haklarınızdan yararlanmak için Servis Formlarını saklayınız.
5. Servis istasyonları Sanayi mallarının Satış Sonrası Hizmetleri Hakkında Yönetmeliği, Madde 11’de yer alan konularla ilgili Servis formunu düzenlemek ve bir nüshasını tüketiciye vermek zorundadır.
6. Tüketicinin bulunduğu yerde servis istasyonu olmaması halinde satış sonrası hizmetlerin verilmesinden tüketiciye en yakın yerdeki servis istasyonu sorumludur.
7. Tüketicie en yakın yerdeki servis istasyonunda satış sonrası hizmet verilmesinin mümkün olmaması durumunda; malın firma merkezine ya da diğer bir servis istasyonuna ulaştırılması ve geri gönderilmesiyle ilgili olarak nakliye, posta, kargo veya benzeri herhangi bir ulaşım gideri talep edilmez.
8. Ürün tamir süresi 20 (Yirmi) iş günüdür.
9. Servis istasyonları tarafından verilen montaj, bakım ve onarım hizmetiyle ilgili olarak, bir yıl içerisinde aynı arızanın tekrarı halinde servis ücreti alınmaz. Tüketicinin malı kullanım kılavuzunda yer alan hususlara aykırı kullanmasından kaynaklanan arızalar bu madde kapsamı dışındadır.
10. Malın garanti süresi dışında, garanti belgesi ile satılması zorunlu olmayan bir parçasının servis istasyonu tarafından değiştirilmesi ve/veya satılması durumunda, değişen parça için altı aydan aşağı olmamak üzere bir garanti süresi verilir. TLC KLİMA A.Ş.’de bu süre 1 yıldır. TLC KLİMA A.Ş. verdiği servis hizmetleri, yedek parça isimleri ve bedellerinin yazılı olduğu TLC KLİMA A.Ş.SERVİS FİYAT SİRKÜLERİ VEYA MONTAJ BAKIM ONARIM YÖNETMELİĞİ’deki fiyatlarımız Türkiye genelinde geçerlidir ve son kullanıcı tavsiye fiyatlarıdır.
11. Doksan (90) iş günü içerisinde yetkili servislerimizden alınmayan ürünlerden servis istasyonu ve TLC KLİMA A.Ş. mesul değildir.
12. Yetkili Servis çalışanlarıyla anlaşmazlık yaşanması durumunda çalışanlarla tartışmayınız. Çalışanlara hakaret, fiziki müdahalede bulunmayınız. Şikâyet ve önerileriniz için +90 216 474 85 00 numaralı telefonu arayınız.
13. Bu belge fatura, fiş, makbuz ve irsaliye yerine geçmez.
14. Kullanım hatası, elektrik şebekesinden kaynaklanan voltaj yükselmesi veya düşmesi gibi dalgalanmalardan oluşan arızalar garanti kapsamı dışındadır. Elektriksel kurulu güç artırımı için bölgeniz/iliniz/ilçenizdeki elektrik dağıtım firmasına başvurunuz. TLC KLİMA A.Ş.ve yetkili servisleri bu nedenlerden dolayı olacak olumsuzluklardan, yangın, hasar, ölüm vb. durumlarından mesul değildir.
15. **ÜRÜNÜNÜZÜN KULLANIM ÖMRÜNÜ UZATMAK, ENERJİ TASARRUFU SAĞLAMAK VE SAĞLIKLI YAŞAM ORTAMLARINI DEVAMI İÇİN YETKİLİ SERVİSLERİMİZE EN AZ YILDA 1(BİR) KEZ BAKIM YAPTIRMANIZI TAVSİYE EDERİZ. ÜRÜNLERİNİZDE BULUNAN FİLTRELERİ 15 GÜN ARALIKLA ILIK SUYLA TEMİZLEYİNİZ, KURUDUKTAN SONRA CİHAZ ÜZERİNE TAKINIZ.**
16. Ürünlerimiz ve hizmetlerimizle ilgili taleplerinizde, şikâyetlerinizde +90 216 474 85 00 numaralı telefon hattını arayınız ve müşteri temsilcisiyle görüşünüz. Veya +90 216 548 10 88 numaralı faks ya da info@tlcklima.com maile taleplerinizi iletiniz.

TLC KLİMA SAN. VE TİC. A.Ş.

Mahir İz Cad. No:8/6 Altunizade/Üsküdar/İstanbul

Tel : +90 216 474 85 00

E-Posta: info@tlcklima.com

Tek fazlı üniteler (36K~48K)

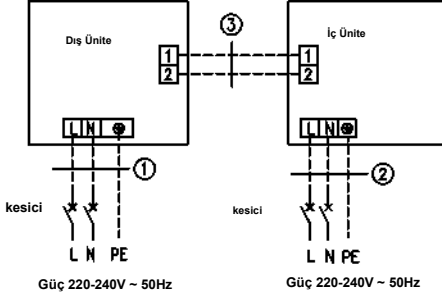

GUHD36NK3FO+GTH36K3FI
GUHD42NK3FO+GTH42K3FI
①. Güç kablosu 3×2,5mm ² (H07RN-F)
②. Güç kablosu 3×1,0mm ² (H05RN-F)
③. İletişim Kabloları 2×0,75mm ² (H05RN-F)

GUHD48NK3FO+GTH48K3FI
①. Güç kablosu 3×6,0mm ² (H07RN-F)
②. Güç kablosu 3×1,0mm ² (H05RN-F)
③. İletişim Kabloları 2×0,75mm ² (H05RN-F)

Üç fazlı üniteler

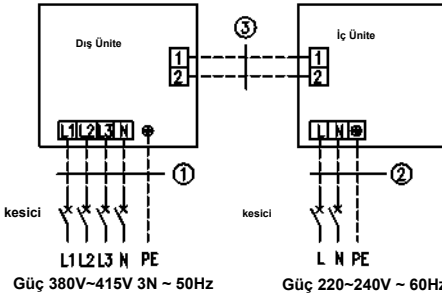

GUHD36NM3FO+GTH36K3FI
GUHD42NM3FO+GTH42K3FI
GUHD48NM3FO+GTH48K3FI
GUHD60NM3FO+GTH60K3FI
①. Güç kablosu 5×1,5mm ² (H07RN-F)
②. Güç kablosu 3×1,0mm ² (H05RN-F)
③. İletişim Kabloları 2×0,75mm ² (H05RN-F)

Şekil 32

(5). İç ünite tarafının elektrik kabloları

Sol kapak plakasını ve elektrik kutusu kapağını çıkarın ve iletişim kablosu ile güç kablosunun ucunu terminal kutusuna sokun.

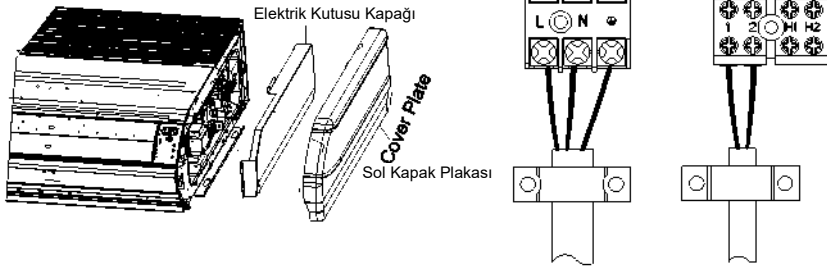

Şekil 33

A DİKKAT!

1. Güç kablosu ile temiz hava vanasının kablosu yüksek gerilimlidir ve iletişim kablosu ile kablolu kumandanın bağlantı kablosu alçak gerilimlidir. Bunlar elektromanyetik girişime karşı ayrı çalıştırılmalıdır.
2. Yüksek gerilimli ve alçak gerilimli kablolar farklı elektrik kutusu kapaklarındaki lastik halkalardan geçirilmelidir.
3. Kablolu kumandanın bağlantı kablosu ile iletişim kablosunu bir arada toplamayın veya bunları paralel olarak düzenleyin, aksi halde yanlış çalışma meydana gelebilir.
4. Yüksek gerilimli kablolar büyük kelepçeler ve alçak gerilimli kablolar küçük kelepçeler ile ayrı ve güvenli bir biçimde sabitlenmelidir.
5. Terminal panosu üzerindeki iç/dış bağlantı kablosu ile güç kablosunu vidalarla sıkın. Kusurlu bağlantı yangına neden olabilir.
6. İç ünite bağlantı kablosu (dış üniteye) ve güç kablosunun yanlış bağlanması halinde, klima zarar görebilir.
7. Şekil 32'de gösterildiği gibi ilgili işaretlere dayalı olarak iç ünite bağlantı kablosunu düzgün bir biçimde bağlayın.
8. Hem iç hem de dış üniteleri bir toprak teli ile topraklayın.
9. Ünite geçerli yerel ve ulusal yasalara uygun olarak topraklanacaktır.

(6). Dış ünite tarafının elektrik kabloları Not: Güç kaynağı kablosu bağlanırken, güç kaynağının fazının terminal panosuna eşleştiğinden emin olun. Değilse, kompresör aksi yönde döner ve düzgün çalışmaz.

Dış ünitenin büyük tutamağını (09~42K)/ön panosunu (48/60K) çıkarın ve iletişim kablosu ile güç kablosunun ucunu terminal panosuna takın.

Tek faz:

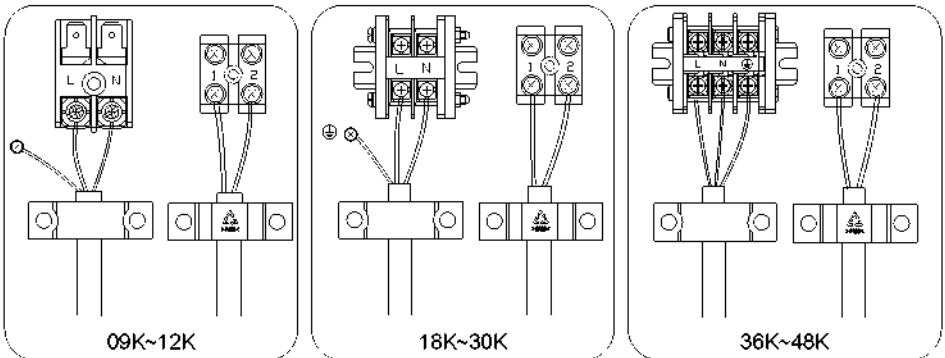

Şekil 34

Üç faz:

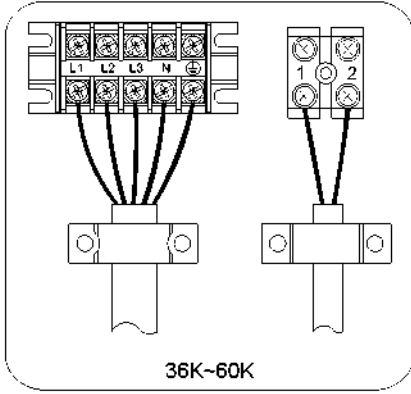

Şekil 35

Güç kabloları sağ yan plaka boyunca ilerlemelidir ve boru hatları ile temas etmemesi için birleşen kablolar ile sabitleme kancasına sabitlenmelidir. İç ve dış ünite arasındaki iletişim kabloları sağ yan plaka boyunca ilerlemelidir ve güç kablolarından uzak olmalıdır.

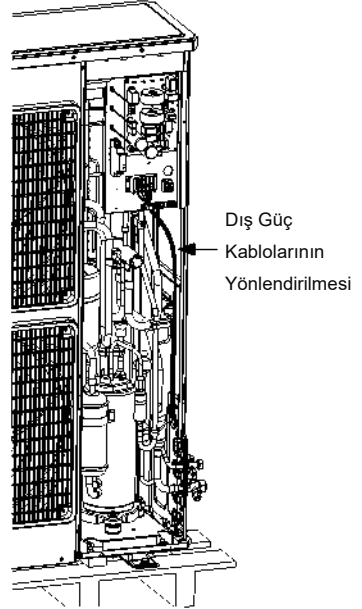

Şek. 36

5 Kumandaların Kurulumu

Daha fazla bilgi için kumandanın Kurulum Kılavuzuna bakınız.

6 Test Çalıştırması

6.1 Deneme Çalıştırması ve Test

(1). Hata kodlarının anlamı aşağıda gösterildiği gibidir:

Tablo 10

Numara	Hata kodu	Hata	Açıklamalar
1	E1	Kompresör yüksek basınç koruması	
2	E2	İç donma koruması	
3	E3	Kompresör, düşük basınç koruması, soğutucu gaz kaçak koruması ve soğutucu gaz toplama modu	

4	E4	Kompresör yüksek deşarj sıcaklığı koruması	
5	E6	İletişim hatası	
6	E8	İç ünite fan motoru arızası	
7	E9	Tam su koruması	
8	F0	İç ortam sıcaklık sensörü hatası	
9	F1	Buharlaştırıcı sıcaklık sensörü hatası	
10	F2	Kondensatör sıcaklık sensörü hatası	
11	F3	Dış ünite ortam sıcaklık sensörü hatası	
12	F4	Boşaltım sıcaklık sensörü hatası	
13	F5	Kablolu kumanda sıcaklık sensörü arızası	
15	C5	Kapasite kodu hatası	
16	EE	Dış bellek çipi hatası	
17	PF	Elektrik kutusu sensör hatası	
18	H3	Kompresör aşırı yük koruması	
19	H4	Aşırı yüklenme	
20	H5	IPM koruması	
21	H6	DC fan motor hatası	
22	H7	Sürücü senkron bozulma koruması	
23	Hc	Pfc koruması	
25	Lc	Etkinleştirme arızası	
26	Ld	Kompresör faz sırası koruması	
27	LE	Kompresör durma koruması	
28	LF	Güç koruması	
29	Lp	İç ve dış ünite uyumsuzluğu	
30	U7	4 yollu vana yön deęiştirme koruması	
31	P0	Sürücü sıfırlama koruması	
32	P5	Aşırı akım koruması	
33	P6	Ana kumanda ile sürücü arasında iletişim hatası	
34	P7	Sürücü modülü sensör hatası	
35	P8	Sürücü modülü aşırı sıcaklık koruması	
36	P9	Sıfır geçiş koruması	
37	PA	AC akımı koruması	
38	Pc	Sürücü akımı hatası	
39	Pd	Sensör bağlantı koruması	
40	PE	Sıcaklık birikmesi koruması	
41	PL	Veriyolu alçak gerilim koruması	
42	PH	Veriyolu yüksek gerilim koruması	
43	PU	Yük döngüsü hatası	
44	PP	Giriş gerilimi anormallięi	
45	ee	Sürücü bellek çipi hatası	

Not: Ünite kablolu kumanda ile baęlandığında, üzerinde bir hata kodu eş anlı olarak gösterilir.

(2). Zemin Tipi Ünite Paneli üzerindeki Hata Gösterge Lambaları için talimatlar

Gösterge Durumları Lambaları:

- ① . “POWER” (GÜÇ) gösterge lambası: Güç açıldığında lamba yanar ve kapatıldığında söner.
- ② . “COOL” (SOĞUTMA) gösterge lambası: “COOL” aktive edildiğinde lamba yanar ve “COOL” deaktive edildiğinde söner.
- ③ . “HEAT” (ISITMA) gösterge lambası: “HEAT” aktive edildiğinde lamba yanar ve “HEAT” deaktive edildiğinde söner.
- ④ . “TIMER” (ZAMANLAYICI) gösterge lambası: “TIMER” aktive edildiğinde lamba yanar ve “TIMER” deaktive edildiğinde ya da ayarlandığında söner.

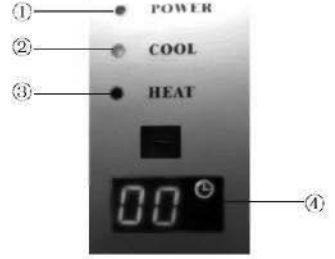

Şekil 37

6.2 Çalışma Sıcaklığı Aralığı

Tablo 11

Test Koşulu	İç Ünite		Dış Ünite	
	DB(°C)	WB(°C)	DB(°C)	WB(°C)
Nominal Soğutma	27	19	35	24
Nominal Isıtma	20	-	7	6
Nominal Soğutma	32	23	48	-
Düşük Sıc. Soğutma	21	15	-15	-
Nominal Isıtma	27	-	24	18
Düşük Sıc. Isıtma	20	-	-10	- 11

Not:

- ① . Bu ünitenin tasarımı EN14511 standardı gerekliliklerine uygundur.
- ② . Hava hacmi uygun standart statik basınçta ölçülmüştür.
- ③ . Yukarıda belirtilen soğutma (ısıtma) kapasitesi standart harici statik basınca uygun olarak nominal çalışma koşullarında ölçülmüştür. Parametreler, ürünlerin geliştirilmesiyle değişebilir, böyle bir durumda isim levhasındaki değerler dikkate alınmalıdır.
- ④ . Bu tabloda, düşük sıcaklıkta soğutma koşullarında iki dış DB değeri vardır, parantez içindeki aşırı düşük sıcaklıkta çalışabilen üniteye aittir.

7. Sorun Giderme ve Bakım

7.1 Sorun giderme

Klima üniteniz anormal çalışıyor veya hata veriyorsa onarım öncesinde ilk olarak aşağıdaki noktaları kontrol edin:

Tablo 12

Arıza	Olası Nedenler
Ünite çalıştırılmıyor.	<ol style="list-style-type: none">① . Güç kaynağı bağlı değil.② . Klimadaki elektrik kaçağı, kaçak anahtarının atmasına neden oluyor.③ . Çalıştırma anahtarları kilifli.④ . Kontrol devresi arızalı.
Ünite bir süre çalışır ve sonra durur.	<ol style="list-style-type: none">① . Kondensatörün önünde bir tıkanıklık var.② . Kontrol döngüsü anormal.③ . Dış sıcaklık 48°C'nin üzerinde olduğunda soğutma işlemi seçilir.
Kötü soğutma etkisi.	<ol style="list-style-type: none">① . Hava filtresi kirlili ya da tıkalı.② . Oda içinde ısı kaynağı ya da çok fazla kişi var.③ . Kapı veya pencere açık.④ . Hava girişi veya çıkışında engel var.⑤ . Ayarlanan sıcaklık çok yüksek.⑥ . Soğutucu gaz kaçağı var.⑥ . Oda sıcaklığı sensörü performansı gittikçe kötüleşiyor.
Kötü ısıtma etkisi	<ol style="list-style-type: none">① . Hava filtresi kirlili ya da tıkalı.② . Kapı veya pencere tam kapalı değil.③ . Ayarlanan sıcaklık çok düşük.④ . Soğutucu gaz kaçağı var.⑤ . Dış ortam sıcaklığı -5°C'den düşük.⑥ . Kontrol döngüsü hatalı.

Not: Yukarıdaki öğelerin kontrolünden ve bulunan sorunların çözülmesi için ilgili önlemlerin alınmasından sonra, klima ünitesi hala iyi fonksiyon göstermiyorsa, lütfen derhal çalıştırmayı durdurun ve Gree tarafından atanan yerel servis acentesi ile temasa geçin. Üniteyi kontrol etmesi ve onarması için yalnızca uzman servis personelinin yardım isteyin.

7.2 Rutin Bakım

A UYARI!

- ①. Klimayı temizlemeden önce kapatın ve güç kaynağını kesin, aksi halde elektrik çarpması meydana gelebilir.
- ②. Klimaya su sıçratmanın elektrik çarpmasına yol açabilir; klimayı hiçbir koşul altında su ile temizlemeyin.
- ③. Tiner ya da benzin gibi uçucu sıvılar klimanızın görünüşüne zarar verir. (Bu nedenle, klimanın yüzeyi panelini temizlemek için sadece nötr temizleme sıvısı ile nemlendirilmiş ıslak bez ve yumuşak bir kuru bez kullanılabilir.)

(1). Filtre eleğinin ve elektrik kutusu kapağının sökülme yöntemi

1. Hava girişi ızgarasını açın.

- ①. İlk olarak resimde gösterildiği gibi ızgara üzerindeki iki tokayı sökün.
- ②. Tokaların altındaki vidaları bir tornavida ile sökün ve ardından giriş ızgarasını açın.



Vidayı çıkarın.

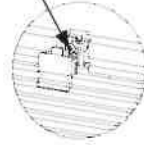

2. Filtre eleğini temizleyin.

Filtre eleğini bir elektrikli süpürge ya da su ile temizleyin. Filtrenin üzerindeki yağ lekeleri çıkarılamıyorsa ya da temizlenemiyorsa, deterjanlı ılık su ile yıkayın. Filtreyi gölgede kurutun.

Not:

- ①. Asla 45°C'nin üzerinde sıcak su kullanmayın, aksi halde renk solabilir ya da sarıya dönebilir.
- ②. Filtrenin alev almasını veya deforme olmasını önlemek için asla ateşle kurutmayın.



3. SOL ve sağ yan plakaları sökün

- ①. Izgara söküldükten sonra, resimde gösterildiği gibi vidaları sökmek için bir tornavida kullanın.
- ②. Yan plakayı okla gösterilen yöne göre itin ve aşağıya indirin.

Vidayı çıkarın.



4. Sağ yan plakayı sökün

Sağ yan plakayı sökme yöntemi Adım 3

5. Elektrik kutusu kapağını sökün. Sağ yan plaka çıkarıldıktan sonra, elektrik kutusu görünür, bunun üzerindeki sabit vidaları sökün.

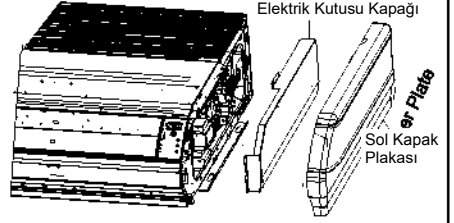

(2). Mevsimsel Kullanımın Başında

- 1) Klimanın hava girişi veya çıkışı deliğinde tıkanıklık olup olmadığını kontrol edin.
- 2) Toprak kablosunun nitelikli bir servis elemanı tarafından güvenilir şekilde bağlanıp bağlanmadığını kontrol edin.
- 3) Uzaktan kumandanın bitmiş pillerinin değiştirilip değiştirilmediğini kontrol edin.
- 4) Hava filtresinin bir profesyonel tarafından iyi bir şekilde takılıp takılmadığını kontrol edin.

Uzun süre kullanılmayan bir ünitenin çalıştırılmasından önce güç anahtarını 8 saat açık durumda bırakın.

Not: Yukarıdakilerin tümü nitelikli bir servis elemanı tarafından yapılmalıdır.

(3). Mevsimsel Kullanımın Sonunda

- 1) Güç kaynağı ana şalterini kapatın.
- 2) Hava filtrelerini ve diğer parçaları bir nitelikli bir servis elemanına temizletin.
- 3) Ünitenin içini kurutmak için fanı 2-3 saat çalışır durumda bırakın.

Not: Yukarıdakilerin tümü nitelikli bir servis elemanı tarafından yapılmalıdır.

Kablosuz Uzaktan Kumanda YB1 FA

Kullanıcı Kılavuzu

Ticari Klimalar

İçerik







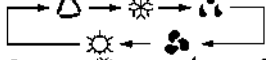
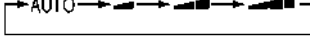

1 Kullanıcı bildirimini.....	38
2 Kablosuz uzaktan kumandanın kontrol paneli	38
3 Özel fonksiyonlara giriş.....	41
4 Pillerin değiştirilmesi	42

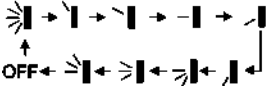





1 Kullanıcı bildirimini

A DİKKAT!	
①	Kablosuz uzaktan kumanda ve sinyal alıcısı arasında herhangi bir engel olmadığından emin olun.
②	Kablosuz uzaktan kumandanın sinyal alıcı mesafesi en fazla 10 metre olabilir.
③	Kablosuz uzaktan kumandayı asla düşürmeyin veya atmayın.
④	Kablosuz uzaktan kumandanın içine herhangi bir sıvının akmasına izin vermeyin.
⑤	Kablosuz uzaktan kumandayı doğrudan güneş ışığına ya da çok sıcak bir yere maruz bırakmayın.
⑥	Bu genel bir uzaktan kumandadır, birden fazla türdeki (fonksiyon) klima için kullanılabilir. Burada belirtilen fonksiyonlara sahip olmayan bazı modeller için özel olarak bilgilendirmeme hakkımızı saklı tutarız.

2 Kablosuz uzaktan kumandanın kontrol paneli

No.	Adı	Fonksiyon Tanımı
1	Sinyal vericisi	<ul style="list-style-type: none"> Sinyal vericisi
2	ON/OFF düğmesi	<ul style="list-style-type: none"> Bu düğmeye bastığınızda ünite açılır ve tekrar bastığınızda ünite kapanır. Üniteyi kapatırken Uyku fonksiyonu iptal edilecek ancak önceden ayarlanan zaman korunacaktır.
3	MODE düğmesi	<ul style="list-style-type: none"> Bu düğme ile Otomatik, Soğuk, Kurutma, Fan, Isıtma modları arasında döngüsel olarak seçim yapılabilir. Ünite açıldığında, Otomatik mod varsayılan olarak seçilir. Otomatik modda ayar sıcaklığı gösterilmez; Isıtma modunda ilk değer 28°C'dir (82°F); Diğer modlarda ilk değer 25°C'dir (77°F).  <p>△ AUTO : ❄️ COOL; ☁️ DRY; 🌀 FAN; ☀️ HEAT (sadece soğutma ve ısıtma ünitesi için)</p>
4	- düğmesi	<ul style="list-style-type: none"> Önceden ayarlanmış sıcaklık bu düğmeye basılarak düşürülebilir. Bu düğmeye 2 saniyeden fazla basılı tutulduğunda, sıcaklık düğme serbest bırakılana kadar hızla değiştirilebilir, ardından işlem iletilir. Sıcaklık ayarı Otomatik modda mümkün değildir ancak bu düğmeye basılarak işlem gönderilebilir. Santigrat ayar aralığı: 16-30, Fahrenheit ayar aralığı ise 61-86 şeklindedir.
	+ düğmesi	<ul style="list-style-type: none"> Önceden ayarlanmış sıcaklık bu düğmeye basılarak yükseltilebilir. Bu düğmeye 2 saniyeden fazla basılı tutulduğunda, sıcaklık düğme serbest bırakılana kadar hızla değiştirilebilir, ardından işlem iletilir. Sıcaklık ayarı Otomatik modda mümkün değildir ancak bu düğmeye basılarak işlem gönderilebilir. Santigrat ayar aralığı: 16-30, Fahrenheit ayar aralığı ise 61-86 şeklindedir.
5	FAN düğmesi	<ul style="list-style-type: none"> Otomatik, Düşük, Orta, Yüksek devir arasından döngüsel olarak seçim yapmak için bu düğmeye basın. Açılıştan sonra Otomatik fan devri varsayılan olarak ayarlanır.  <p>▲ Düşük devir ▲ Orta devir ▲ Yüksek devir</p> <p>Not: DRY modunda, fan düşük devirde çalışmaya devam eder ve fan devri ayarlanamaz.</p>

<p>6</p>	<p>SWING UP/DOWN düğmesi</p>	<ul style="list-style-type: none"> Aşağıdaki gibi çevrimsel olarak değişen yukarı ve aşağı salınım açısını ayarlamak için bu düğmeye basın:  Panjur yukarı ve aşağı hareket etmeye başladığında, SWING fonksiyonu iptal edilirse panjur mevcut konumunda duracaktır.  panjurun tüm beş yönde yukarı ve aşağı salınacağı anlamına gelir. (Bazı Fan Bobin Üniteleri için basitleştirilmiş SWING fonksiyonu kullanılabilir: Ünite OFF durumunda iken kablosuz uzaktan kumandaya ilk enerji verildiğinde + düğmesine ve SWING düğmesine aynı anda basarak ayarlanmalıdır,  sembolü iki kez yanıp söner. Ardından, cihaz açıldıktan sonra, SWING düğmesine basılarak bu fonksiyon aktif hale getirilebilir, görüntülenen sembol  salınım fonksiyonunun açık olduğunu gösterirken, bu sembolün görüntülenmemesi salınım fonksiyonunun kapalı olduğunu gösterir.
<p>7</p>	<p>CLOCK düğmesi</p>	<ul style="list-style-type: none">  yanıp sönerken, bu düğmeye basılarak saat ayarlanabilir, +/- düğmesine basarak 5 saniye içinde saat ayarlanabilir. +/- düğmesine 2 saniyeden fazla süreyle basılırsa, saat ayarı her 0,5 saniyede bir 10 dakika artar ya da azalır. Bundan sonra, CLOCK düğmesine yeniden basıldığında ayarlar kabul edilir. Kablosuz uzaktan kumanda açıldığında, 12:00 varsayılan değerdir.
<p>8</p>	<p>TIMER ON düğmesi</p>	<ul style="list-style-type: none"> TIMER ON etkinleştirildiğinde, ON sembolü yanıp sönerken  kaybolur. 5 saniye içinde +/- düğmesine basılarak açık olan süre ayarlanabilir. Düğmeye her basıldığında süre bir dakika artar veya azalır. Ayrıca, süre +/- düğmesine sürekli basılarak da ayarlanabilir. Yani, ilk 2,5 saniyede süre birer dakika ile hızla artar/azalır; son 2,5 saniyede ise süre onar dakika ile artar/azalır. İstenilen zaman değeri ayarlandıktan sonra, beş saniye içinde ayarı onaylamak için TIME ON düğmesine yeniden basın. Bundan sonra, TIMER ON düğmesine basıldığında, ayarlar iptal olur. Bu ayardan önce, saat gerçek saate ayarlanmalıdır.
<p>9</p>	<p>X-FAN düğmesi</p>	<ul style="list-style-type: none"> Bu düğmeye basıldığında X-FAN fonksiyonu etkinleştirilebilir veya devre dışı bırakılabilir. Soğutma ve Kurutma modunda, bu düğmeye basıldığında  görüntülenir, bu X-FAN fonksiyonunun etkinleştirildiğini gösterir. Bu düğmeye basıldığında,  kaybolursa, bu X-FAN fonksiyonunun devre dışı kaldığını gösterir. Güç verildikten sonra X-FAN KAPALI olarak varsayılır. Ünite kapatılırsa, X-FAN devre dışı bırakılabilir ancak etkinleştirilemez.

10	TEMP düğmesi	<ul style="list-style-type: none"> Bu düğmeye basarak ayarlanmış olan iç mekan sıcaklığını veya iç mekandaki ortam sıcaklığını görüntüleyebilirsiniz. Ayarlanmış olan iç mekan sıcaklığı, iç ünite açıldığında ilk olarak varsayılan değerde olur. TEMP düğmesine basıldığında,  sıcaklık sembolü görüntülendiğinde, iç ünite göstergesinde iç ayar sıcaklığı görüntülenir;  görüntülendiğinde, iç mekan ortam sıcaklığı görüntülenir;  iptal edildiğinde, o anda iç ortam sıcaklığı görüntüleniyorsa ve uzaktan kumandadan başka bir sinyal alınırsa, önceden ayarlanan sıcaklık görüntülenir, 5 sn sonra, yeniden ortam sıcaklığı görüntülenir. (Bu fonksiyon sadece bazı modellerde mevcuttur)
11	TIMER OFF düğmesi	<ul style="list-style-type: none"> Bu düğmeye basıldığında, TIMER ON'daki ayar yönteminin aynıyla TIMER OFF ayar durumuna geçilebilir, bu durumda OFF sembolü yanıp söner.
12	TURBO düğmesi	<ul style="list-style-type: none"> Soğutma veya Isıtma modunda bu düğmeye basıldığında TURBO fonksiyonu etkinleştirilir/devre dışı bırakılır. TURBO fonksiyonu etkinleştirildiğinde,  sembolü görüntülenir; çalışma modu ya da fan devri değiştirildiğinde, bu fonksiyon otomatik olarak iptal edilir (Bu fonksiyon sadece bazı modellerde mevcuttur).
13	SLEEP düğmesi	<ul style="list-style-type: none"> Bu düğmeye basılarak Uyku modu açılabilir ve kapatılabilir. Açılıştan sonra, varsayılan olarak uyku modu kapalıdır. Ünite kapatıldıktan sonra, Uyku fonksiyonu iptal edilir. Uyku modu açık olarak ayarlandığında, SLEEP sembolü  görüntülenir. Bu fonksiyon, Fan ve Otomatik modlarında kullanılamaz.
14	LIGHT düğmesi	<ul style="list-style-type: none"> Bu düğmeye basılarak ekranın ışığı açılabilir veya kapatılabilir. LIGHT açık duruma ayarlandığında,  simgesi görüntülenir ve ekrandaki gösterge ışığı yanar. LIGHT kapalı duruma ayarlandığında,  simgesi görüntülenir ve ekrandaki gösterge ışığı söner.

3 Özel fonksiyonlara giriş

- X-FAN fonksiyonu hakkında** (Bu fonksiyon sadece bazı modellerde mevcuttur)

Bu fonksiyon, iç mekân ünitesinin buharlaştırıcısındaki nemin, küflenmenin önlenmesi için ünite durdurulduktan sonra atılacağını gösterir.

Bu fonksiyon, iç mekân ünitesinin buharlaştırıcısındaki nemin, küflenmenin önlenmesi için ünite durdurulduktan sonra atılacağını gösterir.

①X-FAN fonksiyonu açık iken: ON/OFF düğmesine basılarak ünite kapatıldıktan sonra, iç fan yaklaşık birkaç dakika daha düşük devirde çalışmaya devam eder. Bu süre zarfında X-FAN düğmesine basarak iç fanı doğrudan durdurabilirsiniz.

② X-FAN fonksiyonu kapalı iken: Ünite açma/kapatma düğmesine basılarak kapatıldığında, tüm ünite doğrudan kapanır.

- TURBO fonksiyonu hakkında** (Bu fonksiyon sadece bazı modellerde mevcuttur)

TURBO fonksiyonu etkinleştirilirse, ünite hızlı bir şekilde soğutma ya da ısıtma yapmak için çok yüksek bir fan devriyle çalışır. Böylece ortam sıcaklığı mümkün olduğunca çabuk bir şekilde ayarlanan sıcaklığa getirilir.

• Kilit hakkında

+ ve – düğmelerine aynı anda basarak düğmeleri kilitleyebilir ya da mevcut kilidi açabilirsiniz.

Kablosuz uzaktan kumandanın kilitli olması halinde, üzerinde  simgesi görüntülenir, bu durumda, düğmeye basıldığında bir yanıt alınmaz ancak işaret üç kez yanıp söner. Eğer düğmelerin kilidi açılırsa işaret kaybolur.

• SWING UP/DOWN hakkında

① Swing Up/Down düğmesine 2 saniyeden uzun süreliğine basıldığında panjur aşağı ve yukarı salınır. Düğme bırakıldıktan sonra, panjur salınım yapmayı durdurur ve mevcut durumunu korur.

② Panjur salınım yapmaya başladığında, Swing Up/Down düğmesine 2 saniye sonra basıldığında, panjur doğrudan salınım yapmayı bırakır, Swing Up/Down düğmesine 2 saniye sonra basıldığında, panjur salınım yapmaya devam eder.

• Fahrenheit ile Santigrat arasında geçiş hakkında

Ünite OFF durumunda iken °C arasında °F geçiş yapmak için MODE ve - düğmesine aynı anda basın.

4 Pillerin Değiştirilmesi

- ① Ok yönünde  işaretli yere hafifçe bastırın ve kablosuz uzaktan kumandanın arka kapağını geriye doğru bastırın.
- ② Kullanılmış pilleri çıkarın.
- ③ İki yeni AAA 1.5V kuru pil takın ve kutuplarına dikkat edin.
- ④ Kablosuz uzaktan kumandanın arka kapağını yerine takın.

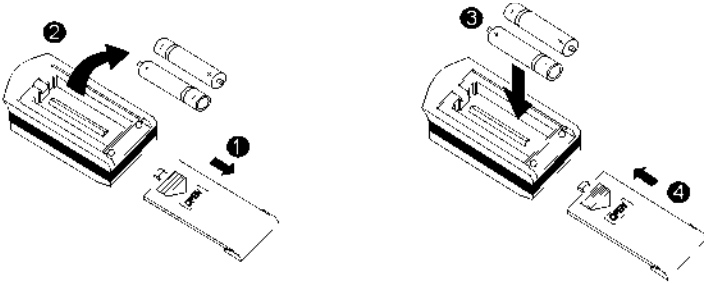

Notlar!

- ① Pilleri değiştirirken kullanılmış ve de farklı türdeki pilleri kullanmayın. Aksi halde kablosuz uzaktan kumandada arızalar ortaya çıkabilir.
- ② Eğer kablosuz uzaktan kumanda çok uzun bir süre kullanılmıyorsa, lütfen pillerini çıkarın. Pil sıvılarının uzaktan kumandaya zarar vermesine izin vermeyin.
- ③ Çalışma sinyal alım menziline gerçekleştirilmelidir.
- ④ TV setinden veya stereo ses setinden 1 m uzakta tutulmalıdır.
- ⑤ Kablosuz uzaktan kumanda normal şekilde çalışmıyorsa, pilleri 30 saniyelikliğine çıkarın. Anormallik devam ederse, pilleri değiştirin.
- ⑥ Aygıt ıskartaya çıkarılmadan önce piller çıkarılmalıdır. Piller güvenli bir şekilde imha edilmelidir.

PERİYODİK BAKIM, ZAMANI VE YAPILIŞI

Klimalar ortam havasını sirküle ettiği için ortamda bulunana toz, mikrop, bakteri gibi parçacıkları tekrar ortama verdiğinden insan sağlığı, enerji tasarrufu ve cihazın ömrünü uzatmak için belirli kullanım zamanların da klimaların bakımlarının yapılması gerekmektedir.

Filtre ve panel temizliği: Bu bakım müşteri tarafından yapılır. Klimanın filtre paneli açılarak toz filtreleri çıkarılarak hava veya ılık su ile temizlenir. Kuruduktan sonra tekrar yerine monte edilir. Normal kullanımlarında

15 günde bir yapılması çok yoğun toz ve kirin olduğu ortamlarda tozun ve kirin oluşma süresine göre daha sık sürede bakım yapılmalıdır.

Genel Bakım: Bu bakım yetkili servis tarafından yapılır. Evaporatör ve kondanser üzerindeki toz, bakteri, mikrop gibi parçacıkları temizlemek için yapılır klimanın ünitesi insan sağlığına zarar vermeyen kimyasal temizleme ilaçları

ile temizlenir daha sonra temiz su ile durulama yapılır. Hareketli aksam üzerindeki tozlar temizlenir.

Genel bakımın yetkili servis tarafından yılda en az 2 kez yapılması (mevsim geçişlerinde) tavsiye edilir.

ENERJİ TÜKETİMİ AÇISINDAN VERİMLİ KULLANIMINA İLİŞKİN BİLGİLER

- *- Kullanılacak ortama uygun kapasitede cihaz tercih edilmesi enerji verimliliğini artıracaktır.
- *- Klimanın çalışması için gerekli voltaj değerlerinin düzenli olması elektrik tüketimini azaltır.
- *- Klimanın teknik özelliklerinde belirtilen uygun kablo kesiti kullanılması cihazın enerji tüketimini azaltacaktır.
- *- Cihazın çalışma sıcaklık değerlerinde kullanılması enerji verimliliğini artıracaktır.
- *- İnsan vücudu için konfor değeri kabul edilen 22–24 C sıcaklıkta klimanın kullanılması enerji tüketimini azaltacaktır.
- *- Klimanın kanal sisteminin doğru ölçülerde yapılması enerji tüketimini azaltacaktır.
- *- Klimanın düzenli bakımlarının yapılması enerji tüketimini azaltacak ve ürünün kullanım ömrünü uzatacaktır.
- *- mevsim geçişlerinde sadece fan konumunda kullanmak enerji tüketimini azaltacaktır.

ÖNEMLİ NOT:

1. Gümrük ve Ticaret Bakanlığınca cihazın tespit edilen kullanım ömrü 10 yıldır.
2. Klimanızın montajını, arızasını ve bakımını Yetkili Servisimize yaptırınız aksi takdirde cihazınız firmamızın vermiş olduğu garanti den faydalanamayacaktır.
3. Klimaların bakımı müşterinin sorumluluğundadır. Bakımı yapılmayan cihaz garanti Kapsamı dışına çıkar. Firmamız 6 ayda bir bakımı tüketicilerine tavsiye eder.
4. Hava fitrelerinin 15 günde bir temizlenmesi müşterinin sorumluluğundadır.
5. Klimanızı montaj ettirmeden yetkili servisten klimanızın kapasitesinin ve montaj yerinin uygunluğunu teyit ettiriniz.
6. Garanti belgenizi Yetkili satıcı ve Yetkili servise onaylatınız. Ayrıca, Montaj formunu yetkili servisten isteyiniz ve garanti süresince bu formları muhafaza ediniz.
7. Boş veya eksik doldurulmuş garanti belgeleri geçerli kabul edilmeyip cihazınız garanti dışı olarak kabul edilecektir.
8. Arıza ve bakım sonrası yetkili servisinizden arıza ve bakım formunu isteyiniz ve garanti süresince muhafaza ediniz.
9. Klimanızı montaj ettirmeden herhangi bir hasar olup olmadığını kontrol ediniz. Sorun var sa satıcı firmaya durumu bildiriniz.
10. Klima montajından sonra ortaya çıkacak her türlü kırılma, çizilme ve benzeri hasarlar garanti kapsamı dışındadır.
11. Klimalar kullanım amacı dışında kullanılırsa garanti kapsamı dışında kalır.
12. Cihazın çalışması için gerekli elektrik şartlarının sağlanması tüketicinin sorumluluğundadır. Bundan kaynaklanacak arızalar garanti kapsamı dışındadır.
13. Klimalarınızın montaj yerini belirlerken arıza durumunda cihaza müdahalenin kolay olabileceği yerleri tercih etmenizi platform, vinç gibi ekstra masraflardan kurtaracaktır.
14. Gemi, karavan, tır gibi hareketli mekânlara takılan klimalar garanti haricidir.
15. Klima montaj teknik şartlarına uymayan ve buna rağmen müşteri onayı ile yapılan montajlar da cihaz garanti harici olarak işlem görür.

TÜKETİCİ HAKLARI:

1) Malın ayıplı olduğunun anlaşılması durumunda tüketici;

a) Satılanı geri vermeye hazır olduğunu bildirerek sözleşmeden dönme,

b) Satılanı alıkoyup ayıp oranında satış bedelinden indirim isteme,

c) Aşırı bir masraf gerektirmediği takdirde, bütün masrafları satıcıya ait olmak üzere satılanın ücretsiz onarılmasını isteme,

ç) İmkân varsa, satılanın ayıpsız bir misli ile değiştirilmesini isteme, seçimlik haklarından birini kullanabilir. Satıcı, tüketicinin tercih ettiği bu talebi yerine getirmekle yükümlüdür.

2) Ücretsiz onarım veya malın ayıpsız misli ile değiştirilmesi hakları üretici veya ithalatçıya karşı da kullanılabilir. Bu fıkradaki hakların yerine getirilmesi konusunda satıcı, üretici ve ithalatçı müteselsilden sorumludur. Üretici veya ithalatçı, malın kendisi tarafından piyasaya sürülmesinden sonra ayıbın doğduğunu ispat ettiği takdirde sorumlu tutulmaz.

3) Ücretsiz onarım veya malın ayıpsız misli ile değiştirilmesinin satıcı için orantısız güçlükleri beraberinde getirecek olması hâlinde tüketici, sözleşmeden dönme veya ayıp oranında bedelden indirim haklarından birini kullanabilir. Orantısızlığın tayininde malın ayıpsız değeri, ayıbın önemi ve diğer seçimlik haklara başvurmanın tüketici açısından sorun teşkil edip etmeyeceği gibi hususlar dikkate alınır.

4) Ücretsiz onarım veya malın ayıpsız misli ile değiştirilmesi haklarından birinin seçilmesi durumunda bu talebin satıcıya, üreticiye veya ithalatçıya yöneltilmesinden itibaren azami otuz iş günü, konut ve tatil amaçlı taşınmazlarda ise altmış iş günü içinde yerine getirilmesi zorunludur. Ancak, bu Kanununun 58 inci maddesi uyarınca çıkarılan yönetmelik eki listede yer alan mallara ilişkin, tüketicinin ücretsiz onarım talebi, yönetmelikte belirlenen azami tamir süresi içinde yerine getirilir.

5) Tüketicilerin şikayet ve itirazları konusundaki başvurularını tüketici mahkemelerine ve tüketici hakem heyetlerine yapabileceklerine ilişkin bilgi;

Arızalarda kullanım hatasının bulunup bulunmadığının, yetkili servis istasyonları, yetkili servis istasyonunun mevcut olmaması halinde sırasıyla; malın satıcısı, ithalatçısı veya üreticisinden birisi tarafından mala ilişkin azami tamir süresi içerisinde düzenlenen raporla belirlenmesi ve bu raporun bir nüshasının tüketiciye verilmesi zorunludur.

Tüketiciler, ikinci fıkrada belirtilen rapora ilişkin olarak bilirkişi tarafından tespit yapılması talebiyle uyuşmazlığın parasal değerini dikkate alarak tüketici hakem heyetine veya tüketici mahkemesine başvurabilir.



GARANTİ BELGESİ

İMALATÇI VEYA İTHALATÇI FİRMANIN

ÜNVANI : **TLC KLİMA SAN. VE TİC. A.Ş.**
ADRESİ : Mahir İz Cad. No: 8/6 Altunizade 34662 Üsküdar / İSTANBUL
TELEFONU : 0 (216) 474 85 00
FAKS : 0 (216) 474 48 01
E-POSTA :

YETKİLİNİN İMZASI

FİRMANIN KAŞESİ

TLC KLİMA SANAYİ VE TİCARET A.Ş.
Mahir İz Cad.No:8 Kat:2 D:6
Üsküdar/ İSTANBUL
Üsküdar V.D. 8370553513
Tic.Sic. No:17074-5
Mersis No:0837055351300011

SATICI FİRMANIN

ÜNVANI :

ADRESİ :

TELEFONU :

FAKS :

E-POSTA :

FATURA TARİH VE NO :

TESLİM TARİHİ VE YERİ :

YETKİLİNİN İMZASI

FİRMANIN KAŞESİ

YETKİLİ SERVİSİN

ÜNVANI :

TELEFONU :

MALIN

CİNSİ : **KLİMA**

MARKASI :

MODELİ :

GARANTİ SÜRESİ : **3 (üç) YIL**

AZAMI TAMİR SÜRESİ : **20 (YIRMI) İŞ GÜNÜ**

BANDROL VE SERİ NO :

MÜŞTERİNİN

ÜNVANI :

ADRESİ :

TELEFONU :

E-MAIL :



GARANTİ ŞARTLARI

- 1 Garanti süresi, malın teslim tarihinden itibaren başlar ve 3 yıldır. (Bu süre 2 yıldan az olamaz).
- 2 Malın bütün parçaları dahil olmak üzere tamamı garanti kapsamındadır.
- 3 Malın ayıplı olduğunun anlaşılması durumunda tüketici, 6502 sayılı Tüketicinin Korunması Hakkında Kanununun 11. maddesinde yer alan;
 - a Sözleşmeden dönme,
 - b Satış bedelinden indirim isteme,
 - c Ücretsiz onarılmasını isteme,
 - d Satılanın ayıpsız bir misli ile değiştirilmesini isteme,haklarından birini kullanabilir.
- 4 Tüketicinin bu haklardan ücretsiz onarım hakkını seçmesi durumunda satıcı; işçilik masrafı, değiştirilen parça bedeli ya da başka herhangi bir ad altında hiçbir ücret talep etmeksizin malın onarımını yapmak veya yaptırmakla yükümlüdür. Tüketicisi ücretsiz onarım hakkını üretici veya ithalatçıya karşı da kullanabilir. Satıcı, üretici ve ithalatçı tüketicinin bu hakkını kullanmasından müteselsilen sorumludur.
- 5 Tüketicinin, ücretsiz onarım hakkını kullanması halinde malın;
 - Garanti süresi içinde tekrar arızalanması,
 - Tamiri için gereken azami sürenin aşılması,
 - Tamirinin mümkün olmadığı, yetkili servis istasyonu, satıcı, üretici veya ithalatçı tarafından bir raporla belirlenmesi durumlarında; tüketici malın bedel iadesini, ayıp oranında bedel indirimini veya imkân varsa malın ayıpsız misli ile değiştirilmesini satıcıdan talep edebilir. Satıcı, tüketicinin talebini reddedemez. Bu talebin yerine getirilmemesi durumunda satıcı, üretici ve ithalatçı müteselsilen sorumludur.
- 6 Malın tamir süresi 20 iş gününü geçemez. Bu süre, garanti süresi içerisinde mala ilişkin arızanın yetkili servis istasyonuna veya satıcıya bildirim tarihinde, garanti süresi dışında ise malın yetkili servis istasyonuna teslim tarihinden itibaren başlar. Malın arızasının 10 iş günü içerisinde giderilememesi halinde, üretici veya ithalatçı; malın tamiri tamamlanıncaya kadar, benzer özelliklere sahip başka bir malı tüketicinin kullanımına tahsis etmek zorundadır. Malın garanti süresi içerisinde arızalanması durumunda, tamirde geçen süre garanti süresine eklenir.
- 7 Malın kullanma kılavuzunda yer alan hususlara aykırı kullanılmasından kaynaklanan arızalar garanti kapsamı dışındadır.
- 8 Tüketici, garantiden doğan haklarının kullanılması ile ilgili olarak çıkabilecek uyumsuzluklarda yerleşim yerinin bulunduğu veya tüketici işleminin yapıldığı yerdeki Tüketici Hakem Heyetine veya Tüketici Mahkemesine başvurabilir.
- 9 Satıcı tarafından bu Garanti Belgesinin verilmemesi durumunda, tüketici Gümrük ve Ticaret Bakanlığı Tüketicinin Korunması ve Piyasa Gözetimi Genel Müdürlüğüne başvurabilir.
- 10 Bakım müşterinin sorumluluğunda olup bakımsızlıktan kaynaklanan arızalar garanti kapsamı dışındadır.
- 11 Cihazın çalışması için gerekli voltajın + - %10 sağlanması müşterinin sorumluluğundadır yüksek voltaj veya düşük voltajdan kaynaklanan arızalar garanti kapsamı dışındadır.

ÜRETİCİ VE İTHALATÇI BİLDİRİMİ

ÜRETİCİ VEYA İMALATÇI FİRMA :

GREE ELECTRIC APPLIANCES, INC OF ZHUHAI
WEST JINI RD. QIANSHAN ZHUHAI GUANGDONG,
528311 P.R.C./CHINA.

TEL : 0086- 756-852 22 18

FAKS : 0086- 756-866 94 26

www.gree.com, info@gree.com

İTHALATÇI FİRMA :

TLC KLİMA SAN. VE TİC. A.Ş.

ADRES : MAHİR İZ CAD. NO:8/6 ALTUNİZADE 34662
ÜSKÜDAR / İSTANBUL

TELEFON : +90 216 474 85 00

FAKS : +90 216 474 48 01

www.tlcklima.com , info@tlcklima.com

CE BELGESİNİ YAYINLAYAN KURULUŞ:

GREE ELECTRIC APPLIANCES, INC OF ZHUHAI
WEST JINI RD. QIANSHAN ZHUHAI GUANGDONG,
528311 P.R.C./CHINA.

TEL : 0086- 756-852 22 18

FAKS : 0086- 756-866 94 26

www.gree.com, info@gree.com

SERVİS BİLGİSİ: Servis ihtiyacınız için lütfen aşağıdaki
adresten firmamıza ulaşınız.

TEKNİK SERVİS MERKEZİ

TLC KLİMA SAN. VE TİC. A.Ş.

ADRES : MAHİR İZ CAD. NO:8/6 ALTUNİZADE 34662
ÜSKÜDAR / İSTANBUL

TELEFON : +90 216 474 85 00

FAKS : +90 216 474 48 01

www.tlcklima.com , info@tlcklima.com